

TEAC

PD-D2610

Compact Disc Changer

OWNER'S MANUAL
MANUEL DU PROPRIÉTAIRE
MANUAL DEL USUARIO



ENGLISH

FRANÇAIS

ESPAÑOL

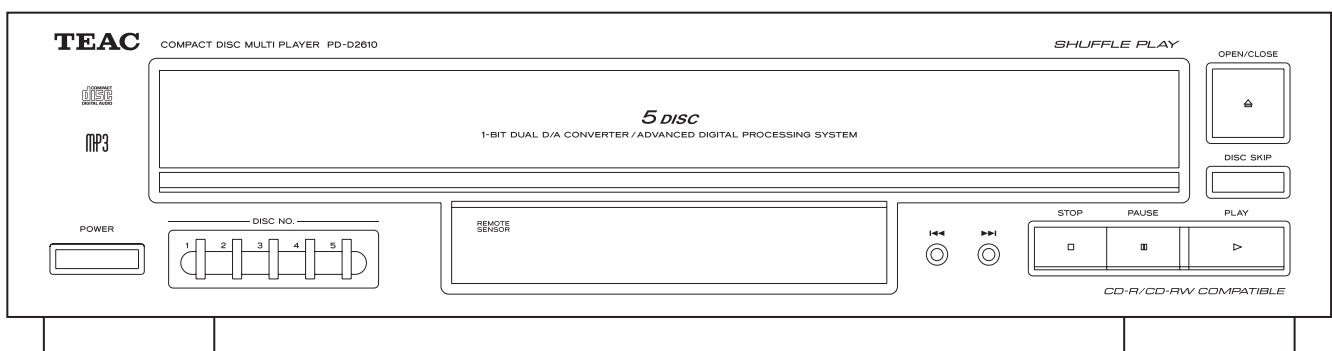

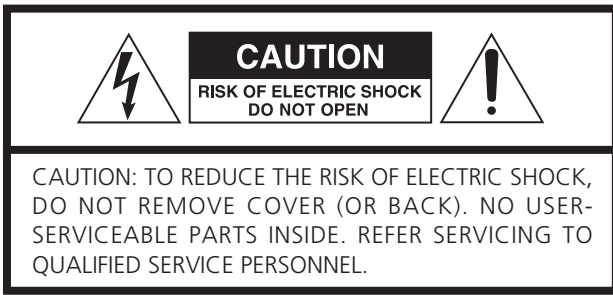

The lightning flash with arrowhead symbol, within an equilateral triangle, is intended to alert the user to the presence of uninsulated "dangerous voltage" within the product's enclosure that may be of sufficient magnitude to constitute a risk of electric shock to persons.



The exclamation point within an equilateral triangle is intended to alert the user to the presence of important operating and maintenance (servicing) instructions in the literature accompanying the appliance.

IMPORTANT SAFETY INSTRUCTIONS

CAUTION

- Read all of these Instructions.
- Save these Instructions for later use.
- Follow all Warnings and Instructions marked on the audio equipment.

1) Read Instructions — All the safety and operating instructions should be read before the product is operated.

2) Retain Instructions — The safety and operating instructions should be retained for future reference.

3) Heed Warnings — All warnings on the product and in the operating instructions should be adhered to.

4) Follow Instructions — All operating and use instructions should be followed.

5) Cleaning — Unplug this product from the wall outlet before cleaning. Do not use liquid cleaners or aerosol cleaners. Use a damp cloth for cleaning.

6) Attachments — Do not use attachments not recommended by the product manufacturer as they may cause hazards.

7) Water and Moisture — Do not use this product near water — for example, near a bath tub, wash bowl, kitchen sink, or laundry tub; in a wet basement; or near a swimming pool; and the like.

8) Accessories — Do not place this product on an unstable cart, stand, tripod, bracket, or table. The product may fall, causing serious injury to a child or adult, and serious damage to the product. Use only with a cart, stand, tripod, bracket, or table recommended by the manufacturer, or sold with the product. Any mounting of the product should follow the manufacturer's instructions, and should use a mounting accessory recommended by the manufacturer.

9) A product and cart combination should be moved with care. Quick stops, excessive force, and uneven surfaces may cause the product and cart combination to overturn.



10) Ventilation — Slots and openings in the cabinet are provided for ventilation and to ensure reliable operation of the product and to protect it from overheating, and these openings must not be blocked or covered. The openings should never be blocked by placing the product on a bed, sofa, rug, or other similar surface. This product should not be placed in a built-in installation such as a bookcase or rack unless proper ventilation is provided or the manufacturer's instructions have been adhered to.

11) Power Sources — This product should be operated only from the type of power source indicated on the marking label. If you are not sure of the type of power supply to your home, consult your product dealer or local power company. For products intended to operate from battery power, or other sources, refer to the operating instructions.

12) Grounding or Polarization — This product may be equipped with a polarized alternating-current line plug (a plug having one blade wider than the other). This plug will fit into the power outlet only one way. This is a safety feature. If you are unable to insert the plug fully into the outlet, try reversing the plug. If the plug should still fail to fit, contact your electrician to replace your obsolete outlet. Do not defeat the safety purpose of the polarized plug.

13) Power-Cord Protection — Power-supply cords should be routed so that they are not likely to be walked on or pinched by items placed upon or against them, paying particular attention to cords at plugs, convenience receptacles, and the point where they exit from the product.

14) Outdoor Antenna Grounding — If an outside antenna or cable system is connected to the product, be sure the antenna or cable system is grounded so as to provide some protection against voltage surges and built-up static charges. Article 810 of the National Electrical Code, ANSI/NFPA 70, provides information with regard to proper grounding of the mast and supporting structure, grounding of the lead-in wire to an antenna discharge unit, size of grounding conductors, location of antenna-discharge unit, connection to grounding electrodes, and requirements for the grounding electrode.

Note to CATV system installer:

This reminder is provided to call the CATV system installer's attention to Section 820-40 of the NEC which provides guidelines for proper grounding and, in particular, specifies that the cable ground shall be connected to the grounding system of the building, as close to the point of cable entry as practical.

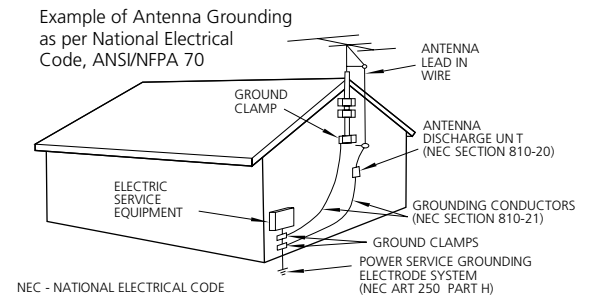

15) Lightning — For added protection for this product during a lightning storm, or when it is left unattended and unused for long periods of time, unplug it from the wall outlet and disconnect the antenna or cable system. This will prevent damage to the product due to lightning and power-line surges.

16) Power Lines — An outside antenna system should not be located in the vicinity of overhead power lines or other electric light or power circuits, or where it can fall into such power lines or circuits. When installing an outside antenna system, extreme care should be taken to keep from touching such power lines or circuits as contact with them might be fatal.

17) Overloading — Do not overload wall outlets, extension cords, or integral convenience receptacles as this can result in risk of fire or electric shock.

18) Object and Liquid Entry — Never push objects of any kind into this product through openings as they may touch dangerous voltage points or short-out parts that could result in a fire or electric shock. Never spill liquid of any kind on the product.

19) Servicing — Do not attempt to service this product yourself as opening or removing covers may expose you to dangerous voltage or other hazards. Refer all servicing to qualified service personnel.

20) Damage Requiring Service — Unplug this product from the wall outlet and refer servicing to qualified service personnel under the following conditions:

- a) when the power-supply cord or plug is damaged.
- b) if liquid has been spilled, or objects have fallen into the product.
- c) if the product has been exposed to rain or water.
- d) if the product does not operate normally by following the operating instructions. Adjust only those controls that are covered by the operating instructions as an improper adjustment of other controls may result in damage and will often require extensive work by a qualified technician to restore the product to its normal operation.
- e) if the product has been dropped or damaged in any way.
- f) when the product exhibits a distinct change in performance _ this indicates a need for service.

21) Replacement Parts — When replacement parts are required, be sure the service technician has used replacement parts specified by the manufacturer or have the same characteristics as the original part. Unauthorized substitutions may result in fire, electric shock, or other hazards.

22) Safety Check — Upon completion of any service or repairs to this product, ask the service technician to perform safety checks to determine that the product is in proper operating condition.

23) Wall or Ceiling Mounting — The product should be mounted to a wall or ceiling only as recommended by the manufacturer.

24) Heat — The product should be situated away from heat sources such as radiators, heat registers, stoves, or other products (including amplifiers) that produce heat.

- Do not expose this apparatus to drips or splashes.
- Do not place any objects filled with liquids, such as vases, on the apparatus.
- Do not install this apparatus in a confined space such as a book case or similar unit.
- The apparatus draws nominal non-operating power from the AC outlet with its POWER switch in the off position.
- The apparatus should be located close enough to the AC outlet so that you can easily grasp the power cord plug at any time.
- An apparatus with Class I construction shall be connected to an AC outlet with a protective grounding connection.
- Batteries (battery pack or batteries installed) shall not be exposed to excessive heat such as sunshine, fire or the like.

WARNING: TO PREVENT FIRE OR SHOCK HAZARD, DO NOT EXPOSE THIS APPLIANCE TO RAIN OR MOISTURE.

CAUTION

- DO NOT REMOVE THE EXTERNAL CASES OR CABINETS TO EXPOSE THE ELECTRONICS. NO USER SERVICEABLE PARTS ARE WITHIN!
- IF YOU ARE EXPERIENCING PROBLEMS WITH THIS PRODUCT, CONTACT TEAC FOR A SERVICE REFERRAL. DO NOT USE THE PRODUCT UNTIL IT HAS BEEN REPAIRED.
- USE OF CONTROLS OR ADJUSTMENTS OR PERFORMANCE OF PROCEDURES OTHER THAN THOSE SPECIFIED HEREIN MAY RESULT IN HAZARDOUS RADIATION EXPOSURE.

For CANADA

AC POWER CORD CONNECTION

CAUTION:
TO PREVENT ELECTRIC SHOCK, MATCH WIDE BLADE OF PLUG TO WIDE SLOT, FULLY INSERT.

Pour le CANADA

CORDE DE CONNEXION CA

ATTENTION:
POUR ÉVITER LES CHOCS ÉLECTRIQUES, INTRODUIRE LA LAME LA PLUS LARGE DE LA FICHE DANS LA BORNE CORRESPONDANTE DE LA PRISE ET POUSSER JUSQU'AU FOND.

For U.S.A.

This equipment has been tested and found to comply with the limits for a Class B digital device, pursuant to Part 15 of the FCC Rules. These limits are designed to provide reasonable protection against harmful interference in a residential installation. This equipment generates, uses, and can radiate radio frequency energy and, if not installed and used in accordance with the instructions, may cause harmful interference to radio communications. However, there is no guarantee that interference will not occur in a particular installation. If this equipment does cause harmful interference to radio or television reception, which can be determined by turning the equipment off and on, the user is encouraged to try to correct the interference by one or more of the following measures:

- Reorient or relocate the equipment and/or the receiving antenna.
- Increase the separation between the equipment and receiver.
- Connect the equipment into an outlet on a circuit different from that to which the receiver is connected.
- Consult the dealer or an experienced radio/TV technician for help.

CAUTION

Changes or modifications to this equipments not expressly approved by TEAC CORPORATION for compliance will void the user's warranty.

This product has been designed and manufactured according to FDA regulations "title 21, CFR, chapter 1, subchapter J, based on the Radiation Control for Health and Safety Act of 1968", and is classified as class 1 laser product. There is not hazardous invisible laser radiation during operation because invisible laser radiation emitted inside of this product is completely confined in the protective housings.

The label required in this regulation is shown ①.

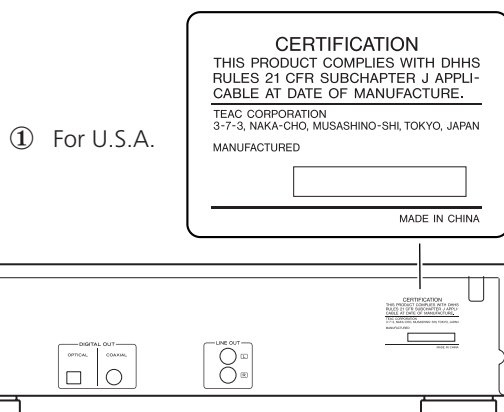

Optical pickup:

- Type : SF-P101NXR
- Manufacturer : SANYO Electric Co., Ltd
- Laser output : Less than 0.5 mW on the objective lens
- Wavelength : 765 - 815 nm

Contents

Thank you for choosing TEAC. Read this manual carefully to get the best performance from this unit.

Important Safety Instructions	2
Before Use	4
Discs	5
Name and Function	6
Remote Control Unit	7
Connection	8
Playback	9
Repeat Playback	11
Shuffle Playback	11
Programed Playback	12
Intro Check	13
Time Display	14
Troubleshooting	15
Specifications	15

Before Use

Read this before operation

- As the unit may become warm during operation, always leave sufficient space around the unit for ventilation.
- The voltage supplied to the unit should match the voltage as printed on the rear panel. If you are in any doubt regarding this matter, consult an electrician.
- Choose the installation location of your unit carefully. Avoid placing it in direct sunlight or close to a source of heat. Also avoid locations subject to vibrations and excessive dust, heat, cold or moisture.
- Do not place the unit on the amplifier/receiver.
- Do not open the cabinet as this might result in damage to the circuitry or electrical shock. If a foreign object should get into the unit, contact your dealer or service company.
- When removing the power plug from the wall outlet, always pull directly on the plug, never yank the cord.
- To keep the laser pickup clean, do not touch it, and always close the disc tray.
- Do not attempt to clean the unit with chemical solvents as this might damage the finish. Use a clean, dry cloth.
- Keep this manual in a safe place for future reference.

DO NOT MOVE THE UNIT DURING PLAYBACK

During playback, the disc rotates at high speed. Do NOT lift or move the unit during playback. Doing so may damage the disc or the unit.

WHEN MOVING THIS UNIT

When changing places of installation or packing the unit for moving, be sure to remove the disc and return the disc tray to its closed position in the player. Then, press the power switch to turn the power off, and disconnect the power cord. Moving this unit with the disc loaded may result in damage to this unit.

Beware of condensation

When the unit (or a disc) is moved from a cold to a warm place, or used after a sudden temperature change, there is a danger of condensation; vapor in the air could condense on the internal mechanism, making correct operation impossible. To prevent this, or if this occurs, leave the unit for one or two hours with the power turned on. Then the unit will stabilize at the temperature of its surroundings.

Maintenance

If the surface of the unit gets dirty, wipe with a soft cloth or use diluted neutral cleaning liquid. Be sure to remove any fluid completely. Do not use thinner, benzine or alcohol as they may damage the surface of the unit.

Discs which can be played on this unit:

- Conventional audio CDs bearing the COMPACT DISC DIGITAL AUDIO logo on the label:



- Properly finalized CD-R and CD-RW discs
- MP3 CDs

Note:

- Depending on the quality of the disc and/or the condition of the recording, some CD-R/CD-RW discs may not be playable.
- Copy-protected discs and other discs that do not conform to the CD standard may not play back correctly in this player. If you use such discs in this unit, TEAC Corporation and its subsidiaries cannot be responsible for any consequences or guarantee the quality of reproduction. If you experience problems with such non-standard discs, you should contact the producers of the disc.
- Always place the disc on the disc tray with the label side up. (Compact discs can be played or recorded only on one side.)
- To remove a disc from its storage case, press down on the center of the case and lift the disc out, holding it carefully by the edges.

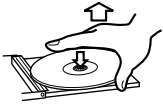

How to remove the disc



How to hold the disc

- Should the disc become dirty, wipe the surface radially (from the center hole outward towards the outer edge) with a soft, dry cloth:



- Never use such chemicals as record sprays, antistatic sprays or fluid, benzene or thinner to clean the discs. Such chemicals will do irreparable damage to the disc's plastic surface.
- Discs should be returned to their cases after use to avoid dust and scratches that could cause the laser pickup to "skip."
- Do not expose discs to direct sunlight or high humidity and temperature for extended periods. Long exposure to high temperatures will warp the disc.
- Do not play any disc that is warped, deformed or damaged. Playing such discs may cause irreparable harm to the playing mechanisms.
- CD-R and CD-RW discs are more sensitive to the effects of heat and ultraviolet rays than ordinary CDs. It is important that they are not stored in a location where direct sunlight will fall on them, and away from sources of heat such as radiators or heat-generating electrical devices.

- Printable CD-R and CD-RW discs aren't recommended, as the label side might be sticky and damage the unit.
- Do not stick papers or protective sheets on the discs and do not use any protective coating spray.
- Use a soft oil-based felt-tipped pen to write the information on the label side. Never use a ball-point or hard-tipped pen, as this may cause damage to the recorded side.
- Never use a stabilizer. Using commercially available CD stabilizers with this unit will damage the mechanisms and cause them to malfunction.
- Do not use CDs with an irregular shape (octagonal, heart shaped, business card size, etc.). CDs of this sort can damage the unit:

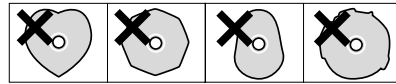

- If you are in any doubt as to the care and handling of a CD-R/CD-RW disc, read the precautions supplied with the disc, or contact the disc manufacturer directly.

MP3 files

- This unit can play MP3 files recorded on a CD-R or CD-RW.
- File names of MP3 should be alphanumeric characters. This unit cannot display symbols and full-size or double-byte characters (such as Japanese, Chinese, etc.) correctly. Also, be sure to use the file extension. (".mp3")
- MP3 files are monaural or stereo MPEG-1 Audio Layer 3 format. This unit can play MP3 files with sampling frequency 44.1 kHz or 48 kHz, bit-rate 320 kbps or less.
- The disc must be finalized in order to play.
- The CD-ROM must be ISO 9660 compatible.
- When more than 512 files (including folders) are recorded on the disc, the unit might not be able to play it correctly.
- When a MP3 disc is loaded, it may take several minutes until the unit can start to play depending on the numbers of recorded files or the complexity of the folder tree.

Name and Function

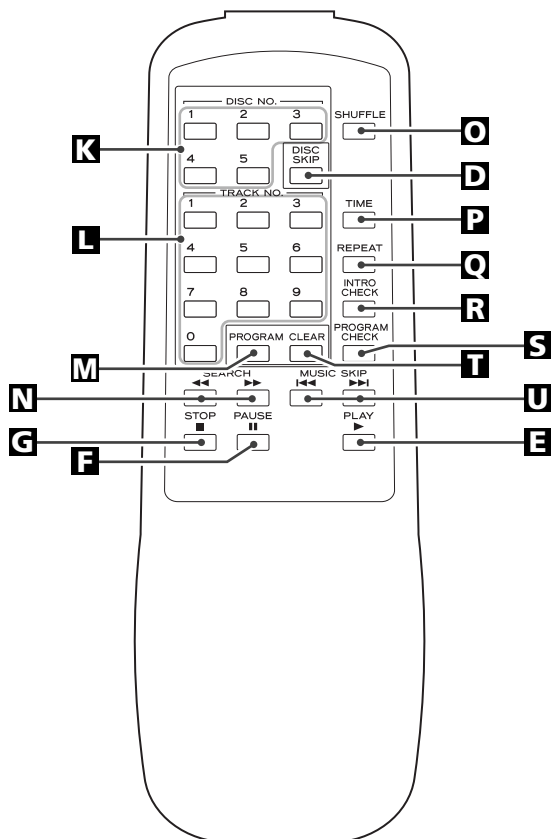
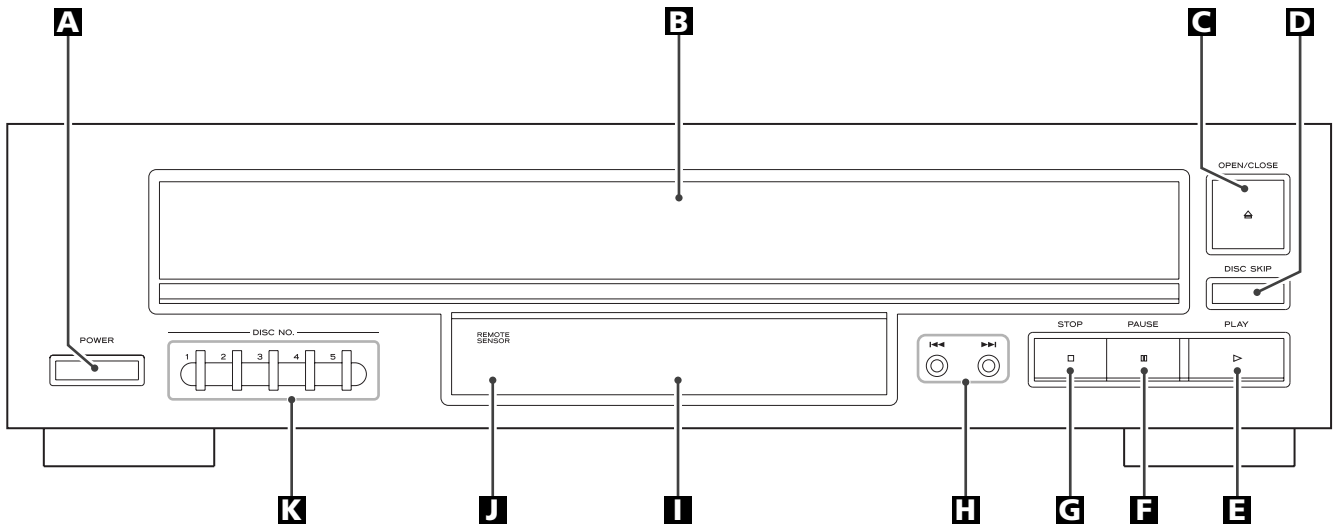

A POWER

Press this button to turn the unit on or off.

The equipment draws nominal non-operating power from the AC outlet with its POWER switch in the OFF position.

B Disc tray

C OPEN/CLOSE

Use this button to open and close the disc tray.

D DISC SKIP

Use this button to skip discs.

E PLAY (▶)

Use this button to start playback.

F PAUSE (⏸)

Use this button to pause playback.

G STOP (■)

Use this button to stop playback.

H Skip/Search buttons

Use these buttons to skip or search tracks.

I Display

J Remote Sensor

When operating the remote control unit, point it towards the remote sensor.

K DISC NO.

Use these buttons to select a disc.

L TRACK NO.

Use these buttons to select a track number.

For instance, to select track number 35, press "3" and "5".

M PROGRAM

Use this button to enter the program mode. In program mode, use this button to enter selections.

N SEARCH (◀◀/▶▶)

During playback, use these buttons to search the part you want to listen to.

O SHUFFLE

Use this button for shuffle playback.

P TIME

During playback, use this button to change the time display.

Q REPEAT

Use this button to select repeat modes.

R INTRO CHECK

Use this button to start the intro check playing.

S PROGRAM CHECK

Use this button to check programmed contents.

T CLEAR

Use this button to clear a program.

U SKIP (◀◀/▶▶)

Use these buttons to skip tracks.

Remote Control Unit

The provided Remote Control Unit allows the unit to be operated from a distance.

When operating the remote control unit, point it towards the REMOTE SENSOR on the front panel of the unit.

- Even if the remote control unit is operated within the effective range, remote control operation may be impossible if there are any obstacles between the unit and the remote control.
- If the remote control unit is operated near other appliances which generate infrared rays, or if other remote control devices using infrared rays are used near the unit, it may operate incorrectly. Conversely, the other appliances may operate incorrectly.

Battery Installation

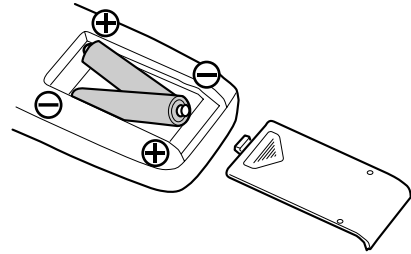

1. Remove the battery compartment cover.
2. Insert two "AA" dry batteries. Make sure that the batteries are inserted with their positive "+" and negative "-" poles positioned correctly.
3. Close the cover.

Battery Replacement

If the distance required between the remote control unit and main unit decreases, the batteries are exhausted. In this case replace the batteries with new ones.

Precautions concerning batteries

- Be sure to insert the batteries with correct positive "+" and negative "-" polarities.
- Use batteries of the same type. Never use different types of batteries together.
- Rechargeable and non-rechargeable batteries can be used. Refer to the precautions on their labels.
- When the remote control unit is not to be used for a long time (more than a month), remove the batteries from the remote control unit to prevent them from leaking. If they leak, wipe away the liquid inside the battery compartment and replace the batteries with new ones.
- Do not heat or disassemble batteries and never dispose of old batteries by throwing them in a fire.

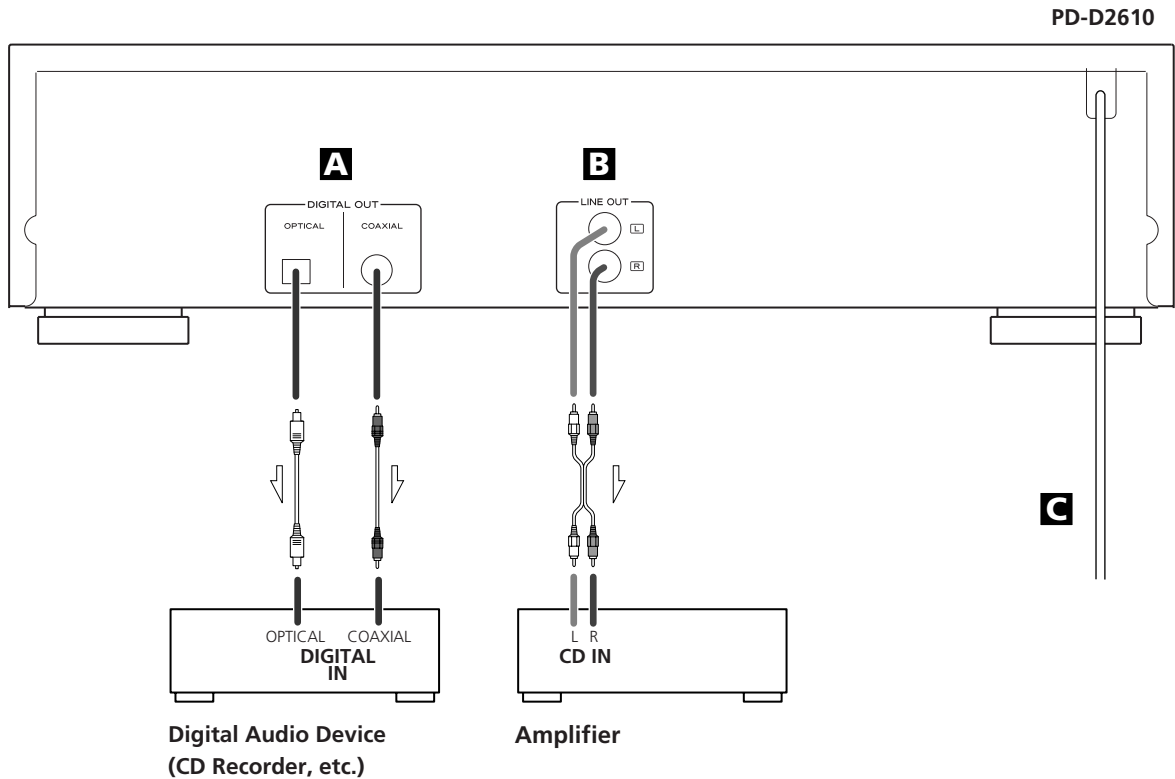

CAUTION:

- Switch off the power to all equipment before making connections.
- Read the instructions of each component you intend to use with this unit.
- Be sure to insert each plug securely. To prevent hum and noise, avoid bundling the signal interconnection cables together with the AC power cord or speaker cables.

A DIGITAL OUT terminal

Connect the digital output terminal to the digital input terminal of a digital device such as a CD recorder, MD deck, etc. Use a commercially-available optical or coaxial digital cable.

- Keep the supplied cap to cover the optical digital terminal when it is not in use.

B LINE OUT jack

Analog 2-channel audio signal is output from this jack. Connect this jack to the CD input jack of the amplifier with an RCA cable.

Make sure to connect :

- white plug → white jack (L: left channel)
- red plug → red jack (R: right channel)

C AC Power Cord

After all other connections are complete, connect the plug to the AC wall socket.

Be sure to connect the power cord to an AC outlet which supplies the correct voltage.

Grasp the plug, not the cord when plugging or unplugging the power cord.

Playback 1

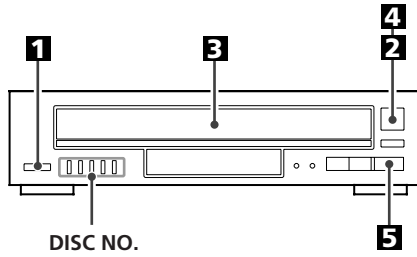

1 Press the POWER button to turn the unit on.

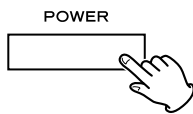

2 Press the OPEN/CLOSE button (▲).

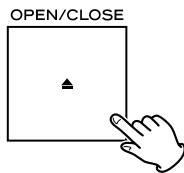

3 Place a disc on a tray with the printed label face up.

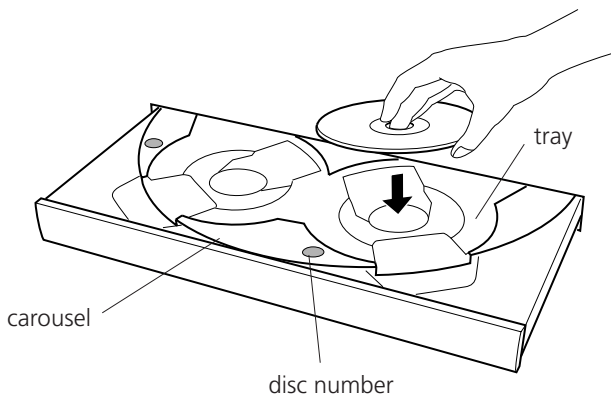

- Never place more than a disc on a tray.
- To place a disc on the hidden tray, press the DISC SKIP button.
- Do not touch the carousel while it is rotating.
- The disc must be loaded centrally into the disc tray. If the disc is not correctly loaded, it may not be possible to open the tray again once it has closed, so you should ensure the disc is always centrally loaded in the tray.
- Do not force open or close the tray.

4 Press the OPEN/CLOSE button (▲) to close the tray.

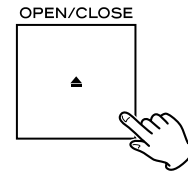

5 Press the PLAY button (▶) to start playback.

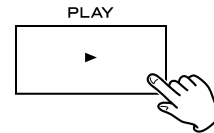

The unit starts searching disc.
If a disc is found the playback will start.

- If you want to select other disc, press the DISC SKIP button or the desired DISC NO. button.

(Audio CD)

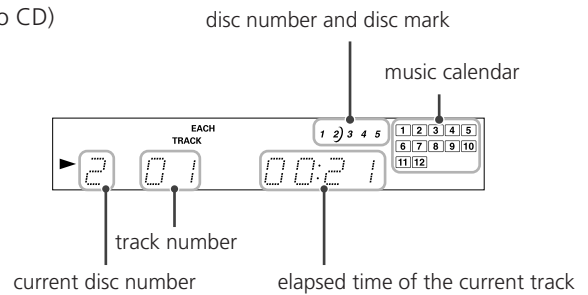

(MP3 disc)

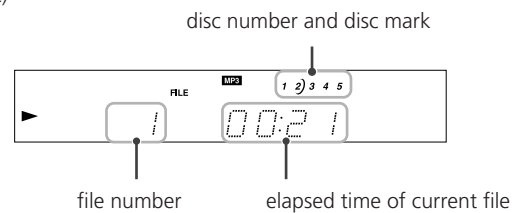

- All the buttons and switches still function normally even when the tray is opening or closing.
- When the unit detects a disc on the tray, the disc mark ") " will light.
When the unit detects no disc on the tray, the disc number will go out.
- If the disc is CD, the music calendar lights to show the available unplayed tracks. If there are more than 14 tracks on the disc, the track number 1-14 and OVER will light.

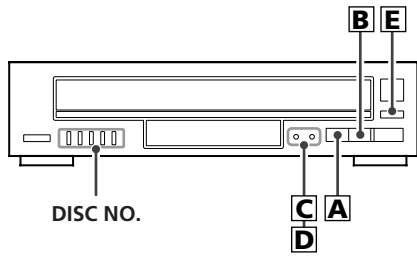

A To stop playback

Press the STOP button (■) to stop playback.

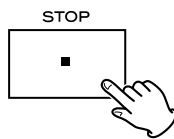

B To suspend playback temporarily (pause mode)

Press the PAUSE button (||) during playback.

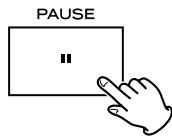

Playback stops at the current position, and || is displayed. To resume playback, press the PLAY button (▶) or the PAUSE button (||).

C To skip to the next or a previous track/file



During playback, repeatedly press the SKIP button (◀◀ or ▶▶) until the desired track/file is found. The selected track/file will be played from the beginning.

In the stop or pause mode, press the SKIP button (◀◀ or ▶▶) repeatedly until the track you want to listen to is found. Press the PLAY button (▶) to start playback from the selected track.

- When the ◀◀ button is pressed during playback, the track being played will be played from the beginning. To return to the beginning of the previous track, press the ◀◀ button twice.
- When the ▶▶ button is pressed during playback of the last track of the disc, the first track of same disc will be played. When the ◀◀ button is pressed twice during playback of the first track of the disc, the last track of the same disc will be played.
- During programmed playback, the next or previous track in the program is played.

D Search for a part of a track/file

During playback, hold down the ◀◀ or ▶▶ button and release it when the part you want to listen to is found. On the remote control use the SEARCH button (◀◀ or ▶▶).

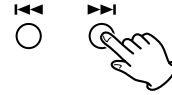

E To select a disc

Press the DISC SKIP button repeatedly until the desired disc number is displayed, then press the PLAY button (▶). Or press the DISC NO. button you want to listen to. The selected disc will be played automatically.

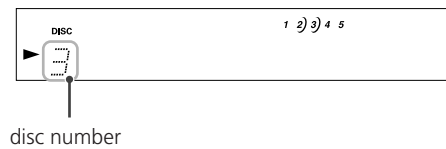
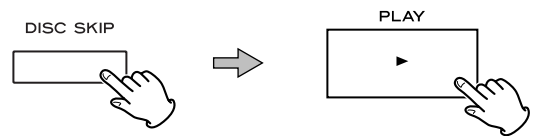

- When tracks/files are programmed, the DISC SKIP button and the DISC NO. buttons don't work.

F Direct Playback

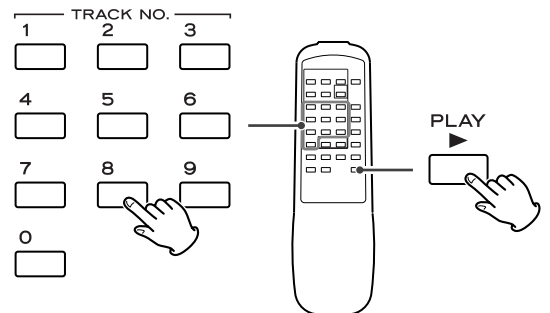

During stop or playback of CD, you can use the numeric buttons of the remote control to select tracks/files.

Press the numeric buttons to select a track/file, then press the PLAY (▶) button. Playback starts from the selected track/file.

For instance, to select track number 35, press "3" and "5".

- Direct Playback do not work with MP3 discs. When you want to select a file, use the SKIP buttons (◀◀/▶▶).

Repeat Playback

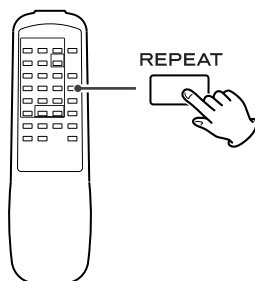

Each time the REPEAT button is pressed, the mode is changed as follows:

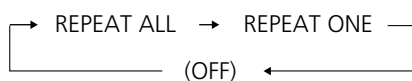

REPEAT ALL

All tracks or files of all discs will be played repeatedly.

REPEAT ONE

The track/file being played will be played repeatedly. If you select another track/file in REPEAT ONE mode, the track/file selected will be played repeatedly.

- During programmed playback, if the REPEAT button is pressed, the programmed contents will be played repeatedly.
- If both the INTRO CHECK and REPEAT buttons are pressed, the first 10 seconds of tracks/files will be played repeatedly.
- If both the SHUFFLE and REPEAT buttons are pressed, the disc shuffle play will start. When all tracks/files of a disc have been played once, the next disc will start playing. All tracks/files on all discs are thus continuously shuffle played.
- If the INTRO CHECK, REPEAT and SHUFFLE buttons are all pressed, the first 10 seconds of tracks/files are shuffle played. When shuffle intro play of a disc is once over, the next disc will start playing. The first 10 seconds of all tracks/files on all discs are thus continuously shuffle played.

Shuffle Playback

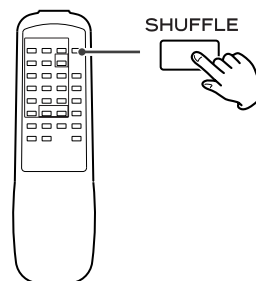

Shuffle mode turns on/off by pressing the SHUFFLE button.

During shuffle mode, SHUFFLE indicator lights. In shuffle mode the tracks/files of the disc are played randomly.

When all tracks/files of a disc have been played once, the next disc will shuffle play. The unit will stop when all discs have been played.

- If you press the ►► button during shuffle playback, next track/file will be randomly selected and played. If you press the ◀◀ button, the currently played track/file will be played from the beginning. In any other cases, one and the same track/file is not replayed.
- The numeric buttons does not work during shuffle playback.
- If tracks/files are programmed, the SHUFFLE button does not work.
- If both the SHUFFLE and REPEAT buttons are pressed, the disc shuffle play will start. When all tracks/files of a disc has been played once, the next disc will start playing. All tracks/files on all discs are thus continuously shuffle played.
- If the INTRO CHECK, REPEAT and SHUFFLE buttons are all pressed, the first 10 seconds of tracks/files are shuffle played. When shuffle intro play of a disc is once over, the next disc will start playing. The 10 seconds of all tracks/files on all discs are thus continuously shuffle played.

Programed Playback

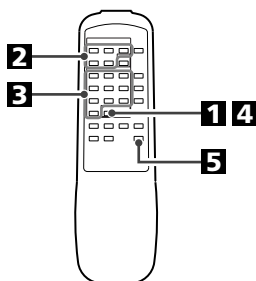

- Up to 32 tracks can be programed in the desired order.
- If the shuffle mode is on, the PROGRAM button does not work.

1 Press the PROGRAM button in the stop mode.



"PROGRAM" lights on the display.

2 If you want to select a track/file in another disc, press the corresponding DISC NO. button (1-5).

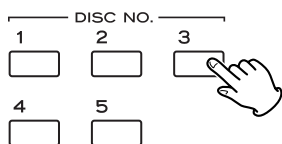

3 Press the numeric button to select a track or file.

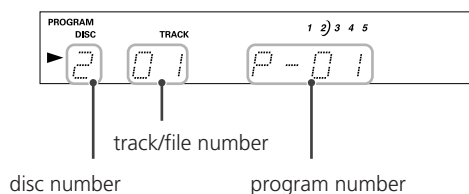
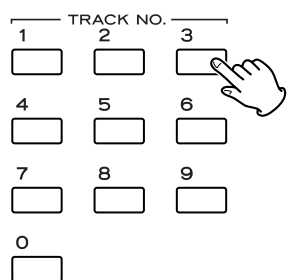

You can also use the SKIP buttons (◀◀/▶▶) to select a track.

- If the unit has not yet detected the contents of the disc, you can not enter 3-digit numbers with the numeric buttons. In this case use the SKIP buttons (◀◀/▶▶).
- You can not also enter numbers other than those detected as specifying tracks/files in the disc.

- Before you press the numeric buttons, "A" is displayed instead of the track/file number. If you press the PROGRAM button without pressing the numeric buttons, you can program a whole disc.

4 Press the PROGRAM button to enter your selection.



Repeat steps 2 to 4 to program more tracks/files.

- If you made a mistake, press the CLEAR button. The last programed number will be deleted.
- Up to 32 tracks/files can be programed.

5 When programing has been finished, press the PLAY button to start programed playback.



When playback of all the programed tracks has finished, or if one of the following buttons is pressed, the programed playback stops:

STOP, OPEN/CLOSE

But the programed contents aren't lost. You can return to the programed playback by pressing the PLAY button.

- If the power is turned off, the programed contents will be erased.
- When in the program mode, the following buttons don't work:

SHUFFLE, DISC NO., DISC SKIP

To check the programed order

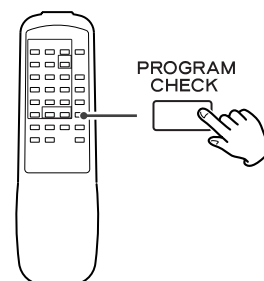

In the stop mode, press the PROGRAM CHECK button repeatedly. The track and program numbers will be shown on the display.

To add a track/file to the program

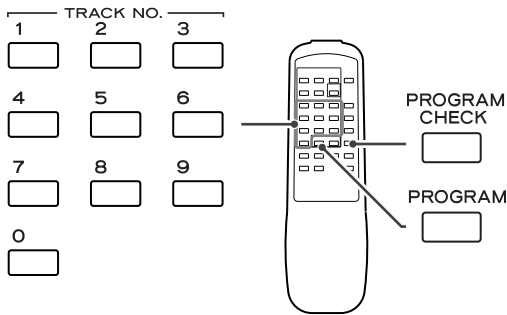

If you want to add a track/file to the end of the program, press the PROGRAM CHECK button repeatedly until "A" appears after the end of the program.

Then select a track/file number using the numeric buttons and press the PROGRAM button. The track/file is added to the program.

- If "A" is displayed in the middle of the program, it means a whole disc is programmed.
- If you want to rewrite a track/file, press the PROGRAM CHECK button repeatedly until the program number which you want to rewrite appears on the display. Then select a new track/file.

To delete a track/file from the program

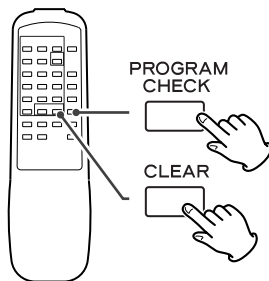

In the stop mode, press the PROGRAM CHECK button repeatedly until the program number to be deleted appears on the display, then press the CLEAR button. The selected track/file is deleted from the program.

To clear the program

In the stop mode, press and hold the CLEAR button for more than 2 seconds.

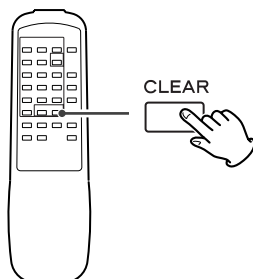

- If the power is turned off, the programmed contents will be erased.

Intro check mode turns on/off by pressing the INTRO CHECK button

In intro check mode, INTRO indicator lights. During playback the first 10 seconds of the tracks/files are played.

When all tracks/files have been played once, the unit will stop playback.

- If the INTRO CHECK, REPEAT and SHUFFLE buttons are all pressed, the first 10 seconds of tracks/files are shuffle played. When shuffle intro play of a disc is once over, the next disc will start playing. The 10 seconds of all tracks/files on all discs are thus continuously shuffle played.
- During programmed playback, if the INTRO CHECK button is pressed, the first 10 seconds of the tracks/files will be played in a programmed order.

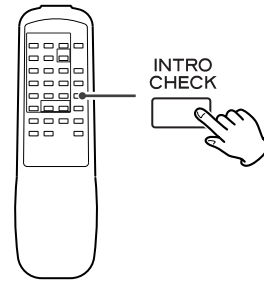

Time Display

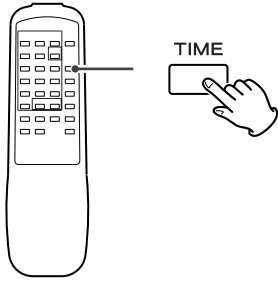

During playback, each time the TIME button is pressed the display changes as follows:

When the disc is CD:

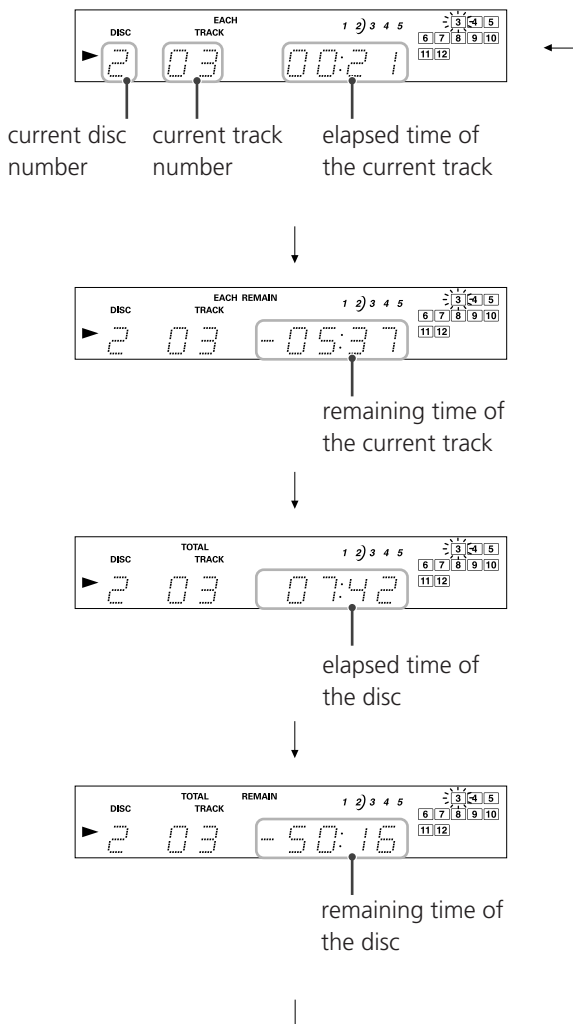

In stop mode:

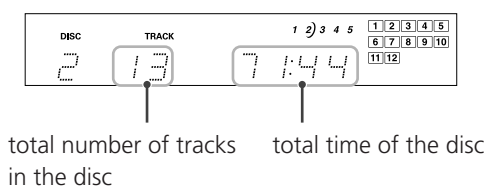

When the disc is MP3:

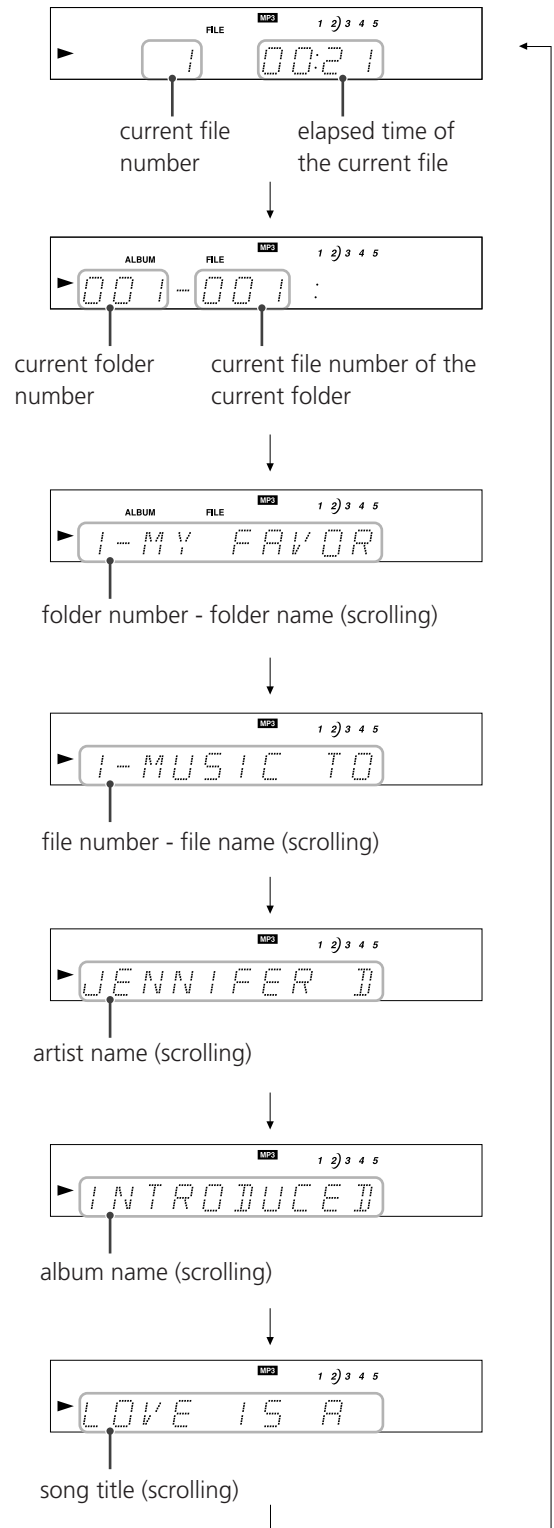

In stop mode:

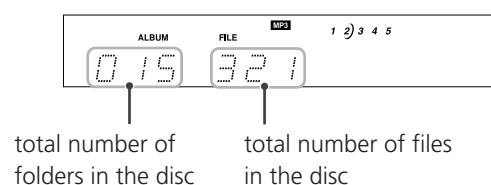

Troubleshooting

If you experience any problems with the unit, please take a moment to look through this chart and see if you can solve the problem yourself before you call your dealer or a TEAC service center.

General

No power

- ➔ Check the connection to the AC power supply. Check and make sure the AC source is not a switched outlet and that, if it is, the switch is turned on. Make sure there is power to the AC outlet by plugging another item such as a lamp or fan.

No sound

- ➔ Check the connection to the amplifier.
- ➔ Check the operation of the amplifier.

Cannot play.

- ➔ Load a disc with the playback side facing down.
- ➔ If the disc is dirty, clean the surface of the disc.
- ➔ A blank disc has been loaded. Load a prerecorded disc.
- ➔ Depending on the disc, etc. it may not be possible to play back CD-R/CD-RW discs. Try again with another disc.
- ➔ You cannot play back unfinalized CD-R/CD-RW discs. Finalize such a disc in a CD recorder and try again.

Sound skips.

- ➔ Place the unit on a stable place to avoid vibration and shock.
- ➔ If the disc is dirty, clean the surface of the disc.
- ➔ Don't use scratched, damaged or warped discs.

Remote Control Unit

Remote control doesn't work.

- ➔ If the batteries are exhausted, change the batteries.
- ➔ Use remote control unit within an effective range (5m) and point at the front panel.
- ➔ Clear obstacles between the remote control unit and the main unit.
- ➔ If a fluorescent light is near the unit, turn it off.

MP3

There is no sound even if the PLAY button (▶) is pressed.

- ➔ Non-playable file formats cannot be played.

Some unknown characters are displayed on the display panel.

- ➔ This unit cannot display symbols and full-size or double-byte characters (such as Japanese, Chinese, etc.) correctly. File name of MP3 should be alphanumeric characters.

If normal operation cannot be recovered, unplug the power cord from the outlet and plug it again.

Specifications

CD Player

Pickup	3-beam laser
D/A converter	Dual 1-bit linear
Digital filter	4-times oversampling
Frequency Response	20 Hz - 20 kHz, ±2dB
Total Harmonic Distortion	Less than 0.02 % (1 kHz)
Signal-to-Noise Ratio (S/N)	More than 100 dB
Channel separation	More than 85 dB (1 kHz)
Output	Analog: 2.1 Vrms (RCA) Digital: COAXIAL/TOS OPTICAL

General

Power Requirement	AC 230 V, 50 Hz (European Model) AC 120 V, 60 Hz (U.S.A./Canada Model)
Power Consumption	12 W
Dimensions (W x H x D)	435 x 115 x 390 mm (17 1/8" x 4 1/2" x 15 3/8")
Weight (Net)	6.2 kg (13 11/16 lb)
Operating temperature	+5°C - +35°C
Operating humidity	5% to 85% (no condensation)
Storage temperature	-20°C - +55°C
Standard Accessory	RCA cable x 1 Remote control unit (RC-1122) x 1 Batteries (AA) x 2 Owner's manual x 1 Warranty card x 1

- Design and specifications are subject to change without notice.
- Weight and dimensions are approximate.
- Illustrations may differ slightly from production models.

For European customers Disposal of your old appliance



1. When this crossed-out wheeled bin symbol is attached to a product it means the product is covered by the European Directive 2002/96/EC.
2. All electrical and electronic products should be disposed of separately from the municipal waste stream via designated collection facilities appointed by the government or the local authorities.
3. The correct disposal of your old appliance will help prevent potential negative consequences for the environment and human health.
4. For more detailed information about disposal of your old appliance, please contact your city office, waste disposal service or the shop where you purchased the product.

Nous vous remercions pour l'achat d'un appareil TEAC. Lire ce manuel avec attention pour obtenir les meilleures performances possibles de cet appareil.

Avant d'employer l'appareil	16
Disques	17
Noms de pièces et leurs fonctions	18
Boîtier de télécommande	19
Raccordements	20
Lecture	21
Lecture répétée	23
Lecture aléatoire	23
Lecture programmée	24
Lecture intro des plages	25
Affichage du temps	26
Dépannage	27
Spécifications	27

ATTENTION

- N'exposez pas l'appareil à des éclaboussures ou à des gouttes d'eau.
- Ne posez pas d'objet contenant du liquide, tel qu'un vase, sur l'appareil.
- N'installez pas cet appareil dans un espace confiné, dépourvu de ventilation, comme par exemple une bibliothèque ou similaire.
- L'appareil tire un courant nominal de veille de la prise secteur, avec son interrupteur POWER en position OFF.
- L'appareil doit être placé suffisamment près de la prise secteur pour que vous puissiez à tout moment saisir la fiche du cordon d'alimentation.
- Un appareil de classe **I** doit être connecté à une prise secteur via une fiche avec mise à la terre.
- Les batteries (ou le pack de batteries ou les batteries chargées) ne devront pas être exposées à la chaleur excessive telle que le soleil, le feu ou analogues.

Lire les consignes suivantes avant toute utilisation

- L'appareil pouvant éventuellement dégager de la chaleur lors de son utilisation, veillez à toujours laisser un espace suffisant au-dessus de celui-ci afin de garantir une ventilation correcte.
- La tension d'alimentation utilisée doit être identique à la tension indiquée à l'arrière de l'appareil. En cas de doute, n'hésitez pas à consulter un électricien.
- Choisir soigneusement l'endroit où vous installerez l'appareil. Éviter de le placer dans un endroit exposé aux rayons directs du soleil ou à proximité d'une source de chaleur. Éviter également les endroits exposés aux vibrations et à la poussière, à la chaleur, au froid et à l'humidité.
- Ne pas placer l'appareil sur l'amplificateur ou le récepteur.
- Ne pas ouvrir l'appareil, ceci risquant d'endommager les circuits ou de provoquer un court-circuit. Au cas où un objet tomberait par inadvertance dans l'appareil, contacter votre revendeur.
- Pour débrancher le cordon de la prise murale, retirer directement la prise, ne jamais tirer sur le cordon.
- Pour faire en sorte que la tête de lecture laser reste propre, ne jamais la toucher avec les doigts et ne pas oublier de fermer le plateau porte-disque.
- Ne pas essayer de nettoyer l'appareil avec un détergent chimique, ceci risquant d'abîmer le revêtement extérieur. Utiliser toujours un chiffon propre et sec.
- Conserver ce manuel dans un endroit sûr afin de pouvoir vous y référer ultérieurement.

NE JAMAIS DEPLACER L'APPAREIL LORSQUE CELUI-CI FONCTIONNE

Lorsque l'appareil fonctionne, le disque tourne très rapidement. NE PAS soulever ou déplacer l'appareil en cours d'utilisation, ceci risquant de détériorer disque ou l'appareil.

POUR DEPLACER L'APPAREIL

Pour déplacer l'appareil ou le remballer avant de le déplacer, veiller à retirer le disque et à remettre le plateau porte-disque dans sa position d'origine. Puis, appuyer sur l'interrupteur principal pour éteindre l'appareil et débrancher le cordon d'alimentation. Si vous déplacez l'appareil, alors qu'un disque est dans l'appareil, celui-ci risque d'être abîmé.

Risque de condensation

En cas de déplacement de l'appareil (ou d'un disque) d'un endroit froid vers un endroit chaud, ou en cas d'utilisation après un changement de température brutale, il y a un risque de condensation. La vapeur contenue dans l'air peut se condenser sur le mécanisme interne et affecter le bon fonctionnement de l'appareil. Pour éviter ceci, ou au cas où cela venait à se produire, laisser l'appareil sous tension pendant une heure ou deux. Ceci lui permettra de se stabiliser à la température ambiante.

Entretien

Si la surface de l'appareil est sale, nettoyez-la avec un chiffon doux ou utilisez une solution diluée de savon doux. Veillez à ce qu'il ne reste pas de produit sur l'appareil. N'utilisez jamais de diluant, de benzène ou d'alcool, ceux-ci risquant d'endommager la surface de l'appareil.

Disques lisibles par cet appareil:

- CD audio conventionnels portant le logo COMPACT DISC DIGITAL AUDIO:



- CD-R et CD-RW correctement finalisés
- CD de MP3

Note:

- Selon la qualité du disque et/ou les conditions de la gravure, certains CD-R/CD-RW peuvent ne pas être lisibles.
- Les disques protégés contre la copie et les disques ne se conformant pas au standard CD peuvent ne pas être lus correctement par cet appareil. Si vous utilisez de tels disques dans cet appareil, TEAC Corporation et ses filiales ne peuvent être tenus pour responsables d'aucune conséquence et ne garantissent pas la qualité de reproduction. Si vous rencontrez des problèmes avec de tels disques non standards, vous devez contacter les fabricants du disque.

- Placez toujours le disque dans le lecteur avec ses inscriptions sur le dessus. (Les Compact Discs ne peuvent être lus ou enregistrés que sur une face.)
- Pour retirer un disque de son boîtier, appuyez sur la rosace au centre du boîtier et sortez le disque, en le tenant soigneusement par la tranche.

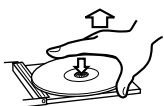

Comment sortir le disque



Comment tenir le disque

- En cas de salissure du disque, essuyez la surface de façon radiale (du trou central vers l'extérieur) avec un chiffon sec et doux:



- N'employez jamais de produits chimiques comme des bombes pour disque, des bombes ou liquides antistatiques, de la benzine ou du diluant pour nettoyer les disques. Ils causeraient des dommages irréparables à la surface plastique du disque.
- Les disques doivent être remis dans leur boîtier après usage pour éviter la poussière et les rayures qui pourraient causer des "sauts" du capteur laser.
- N'exposez pas les disques directement au soleil ou à une humidité et température élevées durant des périodes prolongées. Une longue exposition à de fortes températures fera se gondoler le disque.
- Ne faites pas reproduire un disque gondolé, déformé ou endommagé.
Faire reproduire de tels disques peut causer des dommages irréparables aux mécanismes de lecture.
- Les CD-R et CD-RW sont plus sensibles aux effets de la chaleur et des rayons ultraviolets que les CD ordinaires. Il est important de ne pas les conserver dans un lieu soumis directement aux rayons du soleil, et de les tenir éloignés de sources de chaleur comme des radiateurs ou des appareils électriques producteurs de chaleur.

- Les CD-R et CD-RW imprimables ne sont pas recommandés car la face avec étiquette peut être collante et risque d'endommager l'appareil.
- Ne collez pas de papiers ou de feuillets de protection sur les disques et n'employez aucune bombe diffusant un revêtement protecteur.
- Utilisez un stylo feutre doux à base d'huile pour inscrire les informations du côté inscriptible. N'utilisez jamais de stylo bille ou à pointe dure car cela pourrait endommager la face enregistrée.
- N'employez jamais de stabilisateurs. L'emploi dans cet appareil de stabilisateurs de CD disponibles dans le commerce endommagera les mécanismes et conduira à leur mauvais fonctionnement.
- N'employez pas de CD de forme particulière (octogonal, en forme de cœur, de taille carte de visite, etc.). Ce type de CD peut endommager l'appareil:

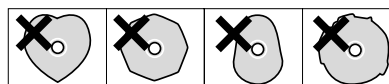

- En cas de doute sur l'entretien et le maniement d'un CD-R/CD-RW, lisez les précautions données avec le disque, ou contactez directement le fabricant du disque.

fiches MP3

- Cet appareil peut reproduire les fichiers MP3 enregistrés sur un CD-R ou CD-RW.
- Les noms des fichiers MP3 doivent être composés de caractères alphanumériques. Cet appareil ne peut pas afficher correctement les symboles et les caractères grand format ou à deux octets (tels que les caractères japonais, chinois, etc.). Assurez-vous aussi d'utiliser l'extension de fichier correct. (".mp3")
- Les fichiers MP3 sont au format MPEG-1 Audio Layer 3 mono ou stéréo. Cet appareil peut reproduire les fichiers MP3 avec une fréquence d'échantillonnage 44.1 kHz ou 48 kHz et un débit binaire 320 kbps ou inférieur.
- Le disque doit être finalisé afin d'être reproduit.
- Le CD-ROM doit être compatible ISO 9660.
- Quand plus de 512 fichiers (y compris les dossiers) sont enregistrés sur un disque, il se peut que l'appareil ne puisse pas les reproduire correctement.
- Quand un disque MP3 est inséré, plusieurs minutes peuvent être nécessaires avant que l'appareil ne démarre la lecture, en fonction du nombre de fichiers enregistrés et de la complexité de l'arborescence des dossiers.

Noms de pièces et leurs fonctions

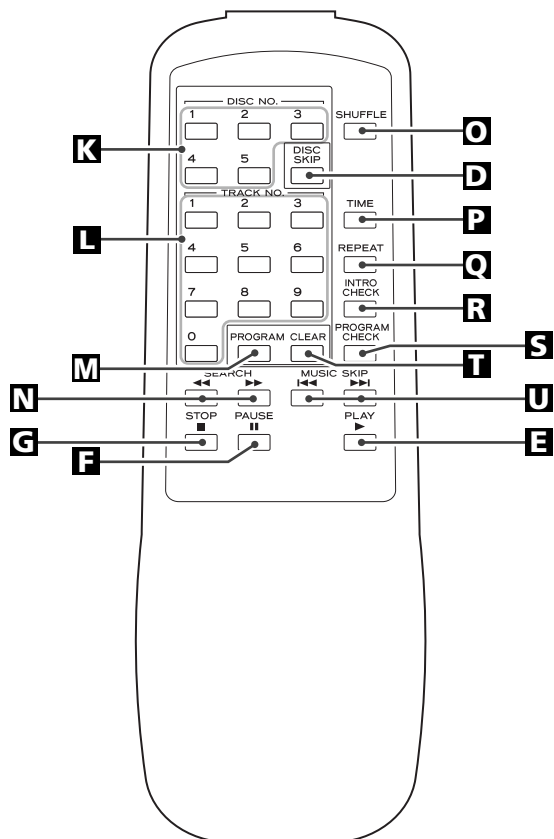
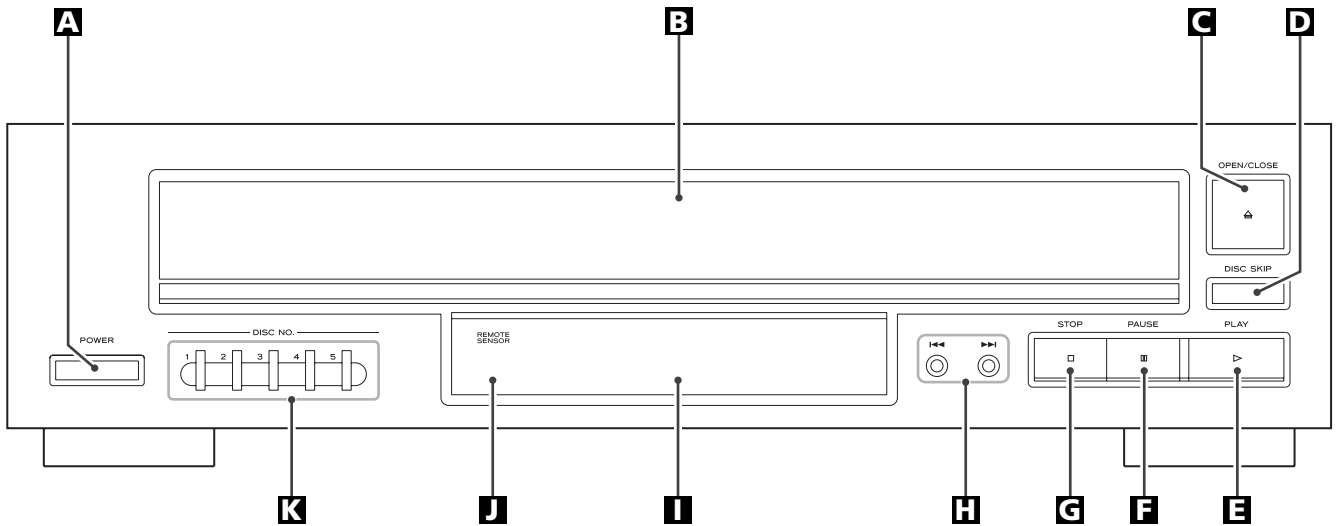

A POWER

Appuyez sur cette touche pour mettre l'appareil en ou hors circuit.

L'appareil tire de la prise secteur une puissance faible mais non nulle lorsque l'interrupteur POWER est sur la position OFF.

B Tiroir disque

C OPEN/CLOSE

Utilisez cette touche pour ouvrir et fermer le tiroir.

D DISC SKIP

Utilisez cette touche pour sauter des disques.

E PLAY (▶)

Utilisez cette touche pour démarrer la lecture.

F PAUSE (⏸)

Utilisez cette touche pour mettre en pause.

G STOP (■)

Utilisez cette touche pour arrêter la lecture.

H Skip/Search buttons

Utilisez ces touches pour sauter des pages ou pour rechercher un passage donné.

I Afficheur

J Télécommande

Lors de l'utilisation de la télécommander, dirigez-la vers le capteur de télécommande.

K DISC NO.

Utilisez ces touches pour sélectionner des disques.

L TRACK NO.

Utilisez ces touches pour sélectionner un numéro de plage. Par exemple, pour sélectionner le numéro de plage 35, appuyez sur les touches "3" et "5".

M PROGRAM

Utilisez cette touche pour entrer en mode de lecture programmée. En mode de lecture programmée, utilisez cette touche pour entrer une sélection.

N SEARCH (◀◀/▶▶)

Pendant la lecture, utilisez ces touches pour rechercher le passage que vous souhaitez écouter.

O SHUFFLE

Utilisez cette touche pour la lecture aléatoire.

P TIME

Pendant la lecture, utilisez cette touche pour changer l'affichage de l'heure.

Q REPEAT

Utilisez cette touche pour sélectionner le mode de répétition.

R INTRO CHECK

Utilisez cette touche pour écouter les intro des pages.

S PROGRAM CHECK

Utilisez cette touche pour vérifier le contenu programmé.

T CLEAR

Utilisez cette touche pour annuler un programme.

U SKIP (◀◀/▶▶)

Utilisez ces touches pour sauter des plages

Boîtier de télécommande

Le boîtier de télécommande fourni permet la commande à distance de l'appareil. Pour l'utilisation du boîtier de télécommande, le diriger vers le détecteur de télécommande du panneau avant de l'appareil.

- Même si le boîtier de télécommande est activé dans la zone de fonctionnement, la commande à distance peut être impossible s'il y a des obstacles entre le lecteur et le boîtier de télécommande.
- Si le boîtier de télécommande fonctionne dans le voisinage d'autres appareils générant des rayons infrarouges, ou si d'autres télécommandes utilisant des rayons infrarouges sont utilisées près du lecteur, le lecteur peut ne pas bien fonctionner. Dans la situation inverse, les autres appareils peuvent ne pas bien fonctionner.

Mise en place des piles

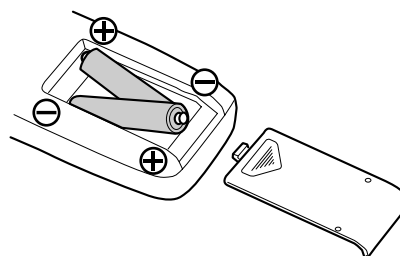

1. Retirer le couvercle du compartiment des piles.
2. Introduire deux piles "AA". S'assurer que les piles sont correctement mises en respectant les polarités plus ⊕ et moins ⊖.
3. Fermer le couvercle jusqu'au déclic.

Remplacement des piles

Si vous remarquez que la distance entre le boîtier de télécommande et le lecteur devient plus courte pour un fonctionnement correct, ceci indique que les piles sont usées. Dans ce cas, remplacer les piles par des nouvelles.

Précautions à observer concernant les piles

- Bien placer les piles en respectant les polarités plus ⊕ et moins ⊖.
- Utiliser des piles du même type. Ne jamais essayer d'utiliser des types de pile différents ensemble.
- Des piles rechargeables ou non peuvent être utilisées. Se référer à leurs étiquettes pour les précautions à respecter.
- Si le boîtier de télécommande n'est pas utilisé pendant une longue période (plus d'un mois), retirer les piles du boîtier de télécommande pour éviter des fuites de pile. Si elles coulent, essuyer le liquide dans le compartiment des piles et remplacer les piles par des neuves.
- Ne pas chauffer, démonter les piles ni les mettre au feu.

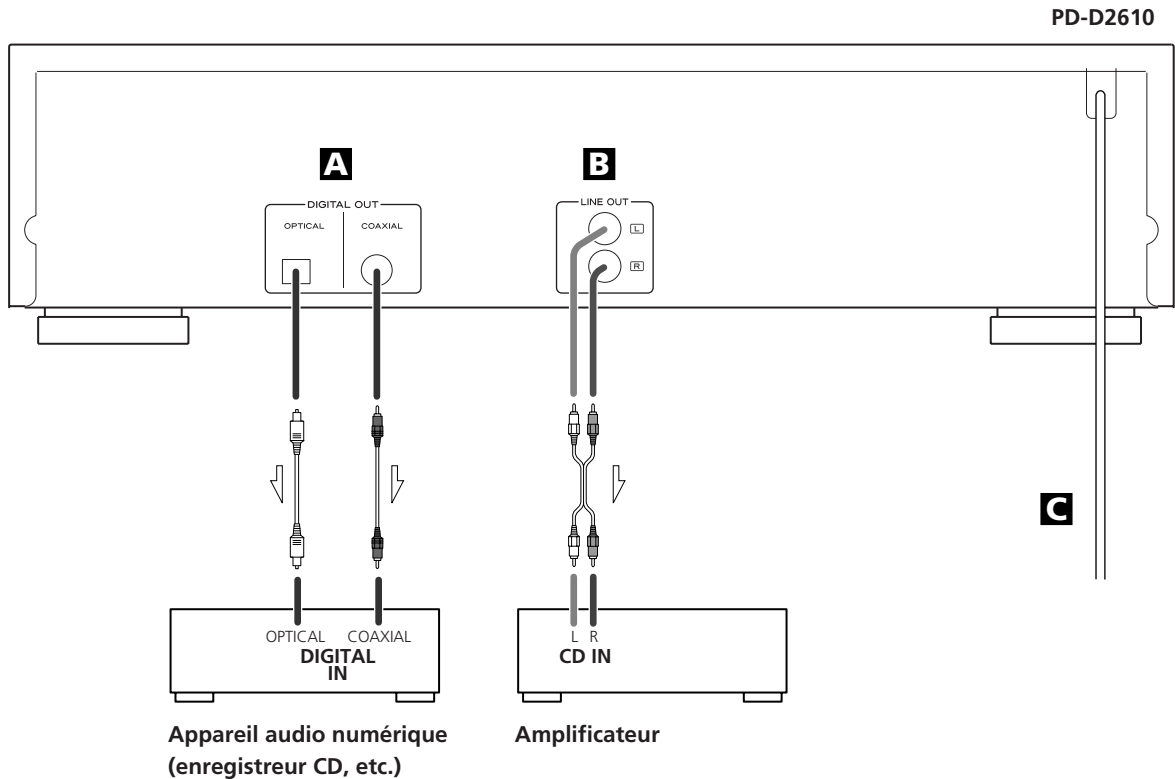

PRÉCAUTION:

- Coupez l'alimentation de tous les appareils avant d'effectuer les raccordements.
- Lisez les instructions qui accompagnent chaque appareil que vous avez l'intention d'utiliser en association avec cet appareil-ci.
- Veillez à ce que chaque fiche soit soigneusement insérée. Pour éviter les ronflements et les bruits parasites, évitez d'attacher les câbles d'interconnexion parcourus par les signaux avec le cordon d'alimentation secteur ou les câbles de liaison aux enceintes.

A Sortie DIGITAL OUT

Raccordez la sortie numérique à l'entrée numérique d'un appareil tel que enregistreur CD, platine MD, etc. Utilisez un câble optique ou coaxiale numérique du commerce.

- Conservez le capuchon fourni pour couvrir le connecteur quand il n'est pas utilisé.

B Prise LINE OUT

Un signal analogique 2 canaux est disponible sur cette prise. Raccordez-la à la prise d'entrée CD de l'amplificateur avec un câble RCA.

Veillez à brancher:

- la fiche blanche → la prise blanche (L: voie gauche)
- la fiche rouge → la prise rouge (R: voie droite)

C Cordon Secteur

Après avoir terminé toutes les autres connexions, branchez le câble dans une prise secteur.

Assurez-vous de raccorder le câble à une prise qui délivre une tension correcte. Tenez la prise lorsque vous branchez ou débranchez le câble secteur.

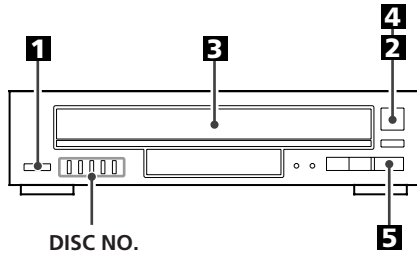

1 Appuyez sur la touche POWER pour mettre l'appareil en marche.

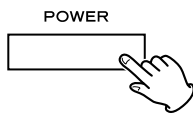

2 Appuyez sur la touche OPEN/CLOSE (▲).

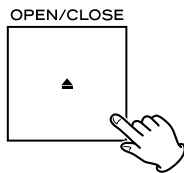

3 Placez un disque sur le tiroir, face imprimée vers le haut.

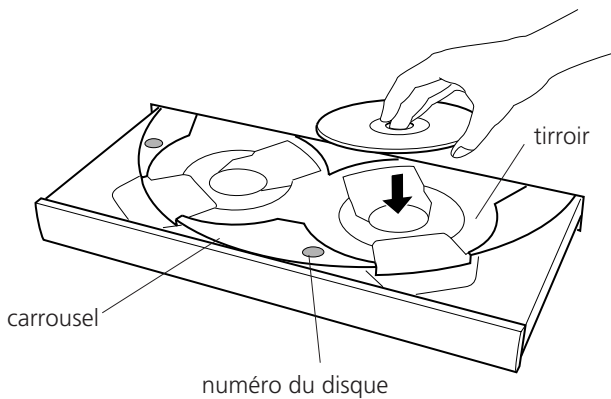

- Ne mettez jamais plus d'un disque sur le tiroir.
- Faites tourner le carrousel en appuyant sur la touche DISC SKIP pour que le tiroir au fond soit bien en face de vous.
- Ne touchez pas le carrousel tournant.
- Le disque doit être centré dans le tiroir. Si le disque n'est pas correctement positionné, le tiroir risque de ne pas pouvoir s'ouvrir après s'être refermé, aussi devez vous vous assurer que le disque est bien placé au centre dans le tiroir.
- Ne forcez pas en ouvrant ou en fermant le tiroir.

4 Appuyez sur la touche OPEN/CLOSE (▲) pour fermer le tiroir.

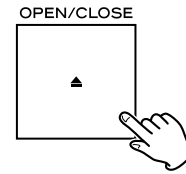

5 Appuyez sur la touche PLAY (▶) pour démarrer la lecture.

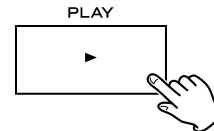

L'appareil se met à rechercher un disque.
La lecture se met en marche quand un disque est trouvé.

- Pour sélectionner un autre disque, appuyez sur la touche DISC SKIP ou la touche DISC NO. désirée.

(CD audio)

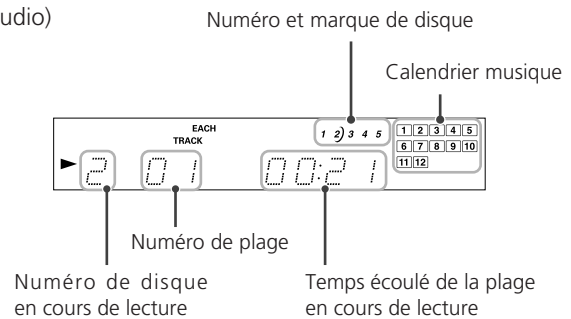

(Disque MP3)

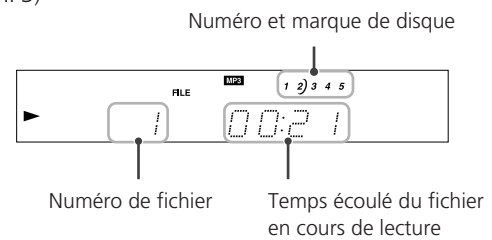

- Toutes les touches et commutateurs marchent toujours normalement même lorsque le tiroir est en train de s'ouvrir ou de se fermer.
- Quand un disque est détecté sur un tiroir, le marque de disque ") " sera affiché. Quand aucun disque n'est détecté, l'affichage du numéro de disque s'éteindra.
- Quand un CD audio est chargé, le calendrier musique s'allume pour montrer les plages pas encore mises en lecture. Si le disque comporte plus de 14 plages, les numéros de disque 1 à 14 et le témoin OVER s'allument.

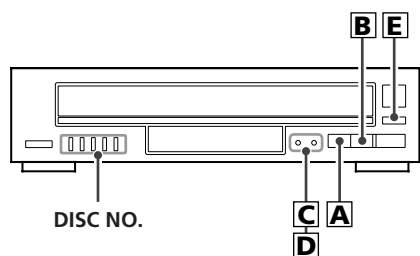

A Pour arrêter la lecture

Appuyez sur la touche STOP (■) pour arrêter la lecture.

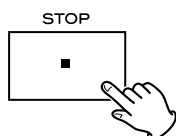

B Pour suspendre la lecture momentanément (mode pause)

Appuyez sur la touche PAUSE (||) en lecture.

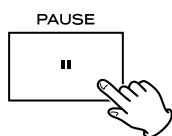

La lecture s'arrête à la position actuelle, et l'afficheur PAUSE (||) s'allume sur l'écran.

Pour reprendre la lecture, appuyez sur PLAY ou sur PAUSE.

C Pour passer directement à la plage ou au fichier suivant ou précédent



En lecture, maintenez la touche SKIP (I◀◀ ou ▶▶I) appuyée (ou appuyez sur la touche SKIP plusieurs fois) jusqu'à ce que la plage désirée soit atteinte. La plage sélectionnée sera jouée à partir du début.

En mode STOP ou PAUSE, appuyez sur la touche SKIP (I◀◀ ou ▶▶I) plusieurs fois et relâchez-le lorsque la plage que vous voulez écouter est trouvée. Appuyez sur PLAY pour démarrer la lecture de la plage désirée.

- Quand la touche I◀◀ est pressée en lecture, la plage en cours reprendra à partir du début. Pour retourner au début de la plage précédente appuyez sur la touche I◀◀ deux fois.
- Quand la touche ▶▶I est pressée durant la lecture de la dernière plage du disque, la première plage du même disque se met en lecture. Quand on appuie sur la touche I◀◀ durant la lecture de la première plage du disque, la dernière plage du même disque se met en lecture.
- En lecture programmée, c'est la plage programmée suivante ou précédente qui est lue.

D Recherche d'un passage donné sur une plage ou un fichier

Pendant la lecture du disque, maintenez pressée la touche I◀◀ ou ▶▶I puis relâchez-la quand vous avez atteint le passage que vous souhaitez écouter. Sur la télécommande, appuyez sur la touche ◀◀ ou ▶▶.

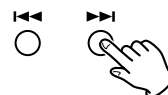

E Pour sélectionner un disque

Appuyez sur la touche DISC SKIP de façon répétitive jusqu'à ce que le numéro du disque désiré soit affiché, et puis appuyez sur la touche PLAY (▶).

Ou bien, appuyez sur la touche DISC NO. qui correspond au disque que vous voulez écouter. Le disque sélectionné se met en lecture automatiquement.

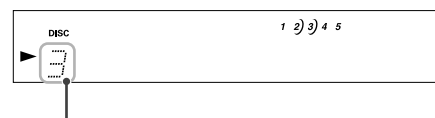
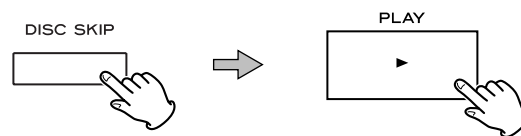

Numéro de disque

- Si des plages ou des fichiers se trouvent programmés, les touches DISC SKIP et DISC NO. ne marchent pas.

F Lecture Directe

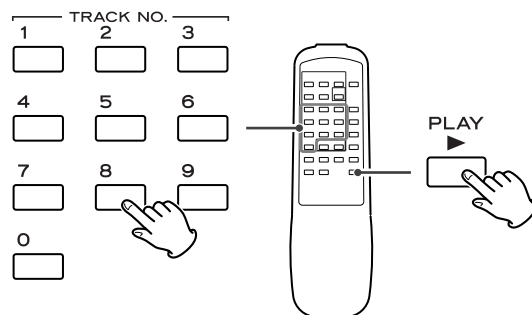

Durant l'arrêt ou la lecture d'un CD, il vous est loisible d'employer les touches numériques de la télécommande pour sélectionner des plages ou des fichiers.

Après avoir sélectionné une plage ou un fichier au moyen des touches numériques, appuyez sur la touche PLAY (▶). La lecture commencera à partir de la plage ou du fichier sélectionné.

Par exemple pour sélectionner la plage ou le fichier 35, appuyez sur "3" puis sur "5".

- La lecture directe n'est pas disponible avec les disques MP3. Utilisez les touches SKIP (I◀◀ / ▶▶I) pour vous accéder directement à un fichier.

Lecture répétée

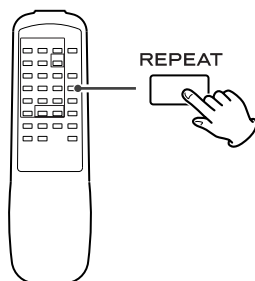

Chaque fois que vous appuyez sur la touche REPEAT le mode change comme suit:

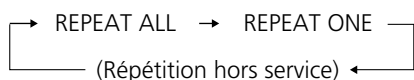

REPEAT ALL

Toutes les plages ou les fichiers sont reproduits répétitivement.

REPEAT ONE

La plage ou le fichier en cours de lecture est reproduit de façon répétée. Si vous sélectionner une autre plage ou un autre fichier en mode REPEAT ONE, la plage ou le fichier sélectionné est reproduit répétitivement.

- A l'appui sur la touche REPEAT durant la lecture programmée, le contenu programmé est reproduit répétitivement.
- A l'appui sur les touches INTRO CHECK et REPEAT, les premières 10 secondes des plages ou des fichiers sont reproduites répétitivement.
- A l'appui sur les touches SHUFFLE et REPEAT, le disque se met en lecture aléatoire. Lorsque toutes les plages ou tous les fichiers du disque ont été reproduits dans une séquence aléatoire, le prochain disque se met en lecture. Toutes les plages ou tous les fichiers des tous les disques sont ainsi reproduits continuellement et de façon aléatoire.
- A l'appui sur les touches INTRO CHECK, REPEAT et SHUFFLE, les premières 10 secondes des plages ou des fichiers sont reproduits de façon aléatoire. A la fin de la lecture aléatoire d'un disque, le prochain disque se met en lecture. Les premières 10 secondes des toutes les plages ou des tous les fichiers des tous les disques sont ainsi reproduits continuellement et de façon aléatoire.

Lecture aléatoire

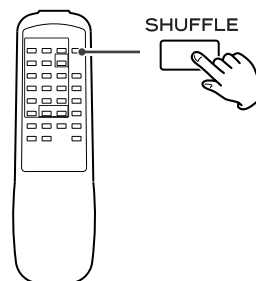

Le mode aléatoire s'active ou se désactive à l'appui sur la touches SHUFFLE.

Le témoin SHUFFLE s'allume en mode aléatoire. En ce mode, les plages ou les fichiers du disque sont reproduits de façon aléatoire.

Lorsque toutes les plages ou tous les fichiers d'un disque ont été reproduits une fois, le prochain disque se met en lecture aléatoire. L'appareil s'arrête lorsque tous les disques ont été reproduits.

- A l'appui sur la touche ►► durant la lecture aléatoire, la prochaine plage ou le prochain fichier est sélectionné aléatoirement et se met en lecture. A l'appui sur la touche ◀◀, la plage ou le fichier en cours de lecture est reproduit encore à partir du début. Dans tous autres cas on ne peut pas reproduire encore une fois une et la même plage ou un et le même fichier.
- Les touches numériques ne marchent pas en lecture aléatoire.
- La touche SHUFFLE ne marche pas si des plages ou des fichiers sont programmés.
- A l'appui sur les touches SHUFFLE et REPEAT, le disque se met en lecture aléatoire. Lorsque toutes les plages ou tous les fichiers du disque ont été reproduits une fois, le prochain disque se met en lecture aléatoire. Toutes les plages ou tous les fichiers des tous les disques sont ainsi reproduits continuellement et de façon aléatoire.
- A l'appui sur les touches INTRO CHECK, REPEAT et SHUFFLE, les premières 10 secondes des plages ou des fichiers sont reproduites dans une séquence aléatoire. Lorsque un disque a été ainsi reproduit une fois, le prochain disque se met en lecture. Les premières 10 secondes des toutes les plages ou des tous les fichiers sont ainsi reproduits continuellement et de façon aléatoire.

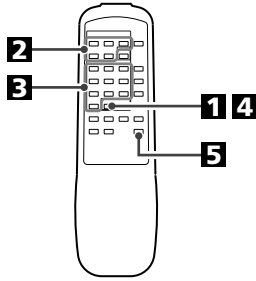

- Jusqu'à 32 plages peuvent être programmés dans l'ordre désiré.
- La touche PROGRAM ne marche pas si le mode aléatoire est activé.

1 Appuyez sur la touche PROGRAM en mode stop.



"PROGRAM" s'illumine sur l'écran.

2 Si vous voulez sélectionner une plage ou un fichier d'un autre disque, appuyez sur la touche DISC NO. désirée (1 à 5).

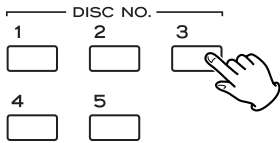

3 Appuyez sur la touche numérique pour sélectionner une plage.

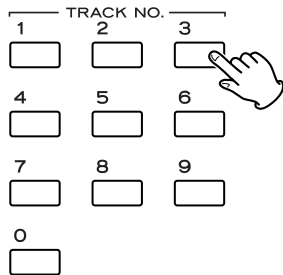

numéro de disque numéro de plage numéro d'ordre dans la liste programmée

On peut aussi utiliser les touches SKIP (◀◀/▶▶) pour sélectionner des plages.

- Si l'appareil n'a pas encore identifié le contenu du disque, on ne peut pas saisir un chiffre à trois nombres au moyen des touches numériques. Dans ce cas, utilisez les touches SKIP (◀◀/▶▶).
- On ne peut pas aussi saisir des chiffres autres que ceux détectés comme ayant pour référence les plages ou les fichiers du disque.

- Avant qu'aucune touche numérique ne soit appuyée, "A" est affiché à la place d'un numéro de plage ou de fichier. A l'appui sur la touche PROGRAM sans avoir appuyé sur aucune touche numérique, le disque tout entier est programmé comme une seule plage.

4 Appuyez sur la touche PROGRAM pour mettre en mémoire la plage sélectionnée.



Répétez les étapes 2 à 4 pour programmer d'autres plages ou fichiers.

- Si vous avez fait une erreur, appuyez sur la touche CLEAR. Le dernier numéro programmé sera effacé.
- Vous pouvez programmer jusqu'à 32 plages.

5 Quand la programmation est terminée, appuyez sur la touche PLAY pour lire la liste programmée.



Quand toutes les plages programmées ont été reproduites ou qu'une des touches suivantes est pressée, la lecture programmée s'arrête:

STOP, OPEN/CLOSE

Dans ce cas le contenu programmé n'est pas perdu. La lecture programmée reprend à l'appui sur la touche PLAY

- Quand l'appareil est mis hors tension, le contenu programmé est perdu.
- Les touches suivantes ne marchent pas en mode lecture programmée:

SHUFFLE, DISC NO., DISC SKIP

Pour vérifier l'ordre de la liste programmée

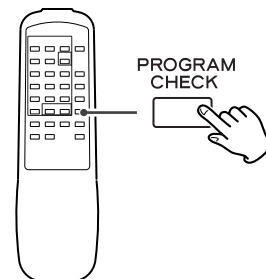

En mode stop, appuyez sur la touche PROGRAM CHECK plusieurs fois. Le numéro de la plage et son numéro d'ordre dans la liste programmée s'afficheront.

Pour ajouter une plage ou un fichier au programme

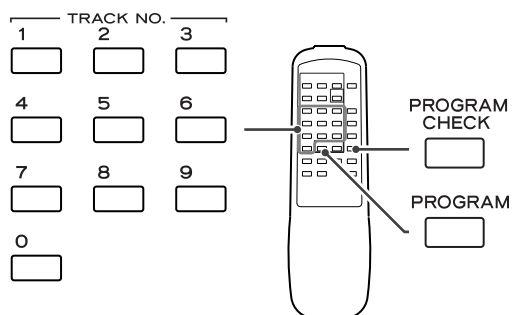

Pour ajouter une plage ou un fichier à la fin du programme, appuyez sur la touche PROGRAM CHECK répétitivement jusqu'à ce que "A" soit affiché sur l'écran après que la dernière plage programmée ait été affichée.

Et puis sélectionnez une plage ou un fichier au moyen des touches numériques et appuyez sur la touche PROGRAM. La plage ou le fichier est ainsi ajouté au programme.

- Si "A" est affiché au milieu du programme et non à sa fin, cela signifie qu'un disque tout entier a été programmé comme une seule plage.
- Pour remplacer une plage ou un fichier programmé, appuyez sur la touche PROGRAM CHECK répétitivement jusqu'à ce que le numéro de plage à remplacer soit affiché sur l'écran. Puis sélectionnez une nouvelle plage ou un nouveau fichier.

Pour supprimer une plage ou un fichier du programme

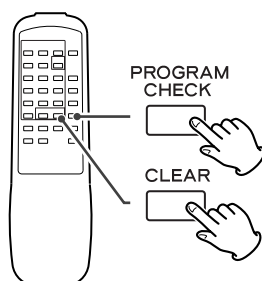

En mode stop, appuyez répétitivement sur la touche PROGRAM CHECK jusqu'à ce que le numéro d'ordre du programme à supprimer apparaisse, puis appuyez sur la touche CLEAR. La plage ou le fichier sélectionné est supprimé du programme.

Pour effacer la liste programmée

En mode stop, appuyez sur la touche CLEAR pour plus de 2 secondes.

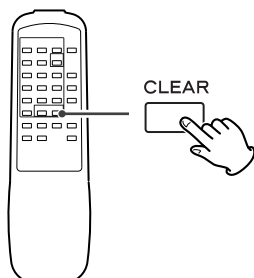

- Le contenu programmé est perdu quand l'appareil est mis hors tension.

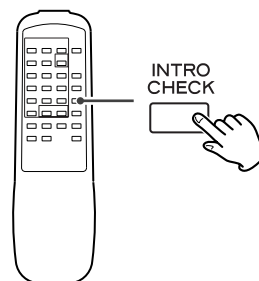

Le mode intro des pages s'active ou se désactive à l'appui sur la touche INTRO CHECK.

Quand le mode intro des pages est activé, le témoin INTRO s'allume, et les premières 10 secondes des pages ou des fichiers seront reproduites.

L'appareil s'arrête quand toutes les pages ou tous les fichiers du disque ont été reproduits une fois.

- A l'appui sur les touches INTRO CHECK, REPEAT et SHUFFLE, les premières 10 secondes des pages ou des fichiers sont reproduites dans une séquence aléatoire. Quand un disque a été ainsi reproduit une fois, le prochain disque se met en lecture. Les premières 10 secondes des toutes les pages ou des tous les fichiers sont ainsi reproduits continuellement et de façon aléatoire.
- A l'appui sur la touche INTRO CHECK durant la lecture programmée, les premières 10 secondes des pages ou des fichiers seront reproduites dans un order programmé.

Affichage du temps

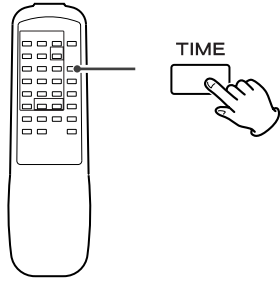

Lors de la lecture, l'affichage change comme suit chaque fois que vous appuyez sur la touche TIME:

Quand un CD audio est chargé:

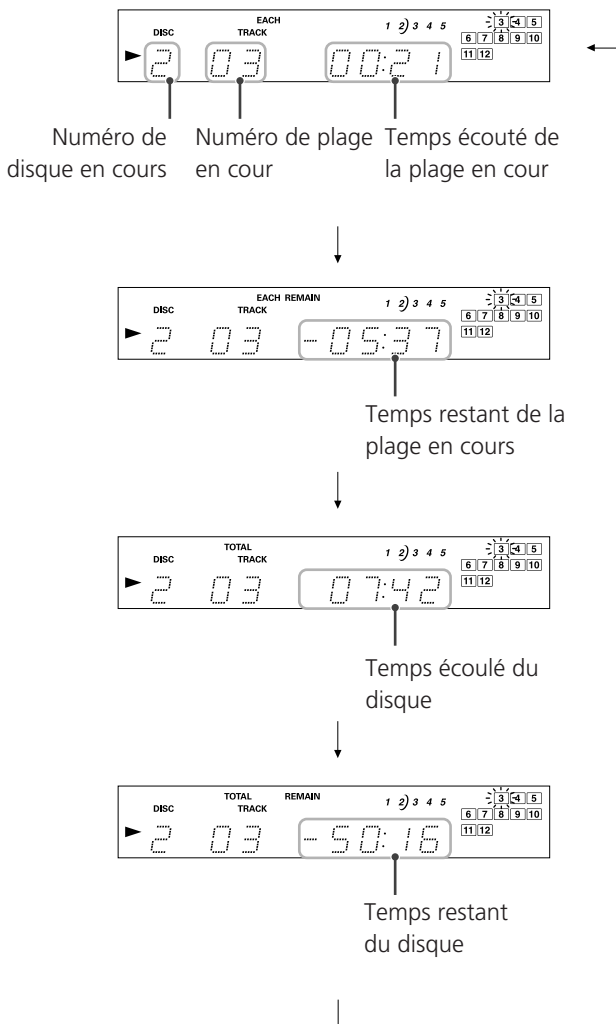

En mode stop:

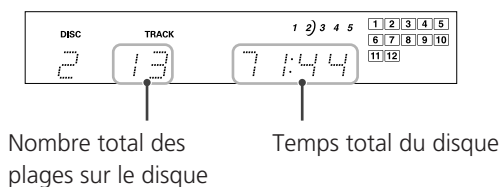

Quand un disque MP3 est chargé:

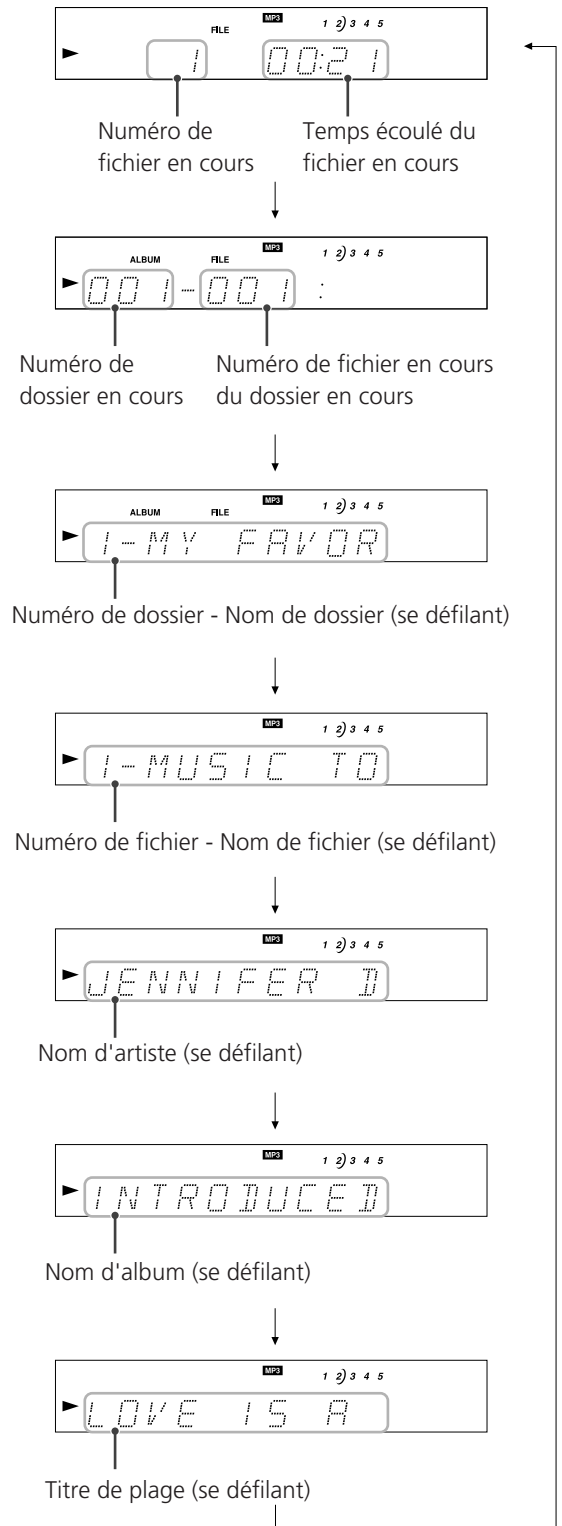

En mode stop:

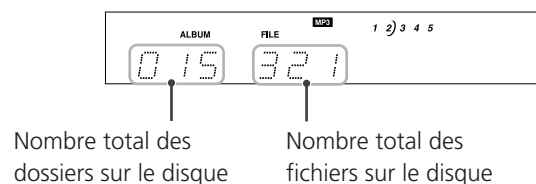

Dépannage

En cas de problème avec l'appareil, prenez le temps de lire ce tableau et de voir si vous pouvez résoudre le problème tout seul avant de faire appel à votre revendeur ou au centre d'assistance TEAC.

Généralités

L'appareil ne s'allume pas

- ➔ Vérifier que l'appareil est bien branché sur la prise secteur. Vérifiez que la source d'alimentation CA n'est pas une prise équipée d'un interrupteur et si tel est le cas vérifiez que l'interrupteur est bien sur ON. Vérifiez que la prise délivre bien du courant en branchant un autre appareil électrique, une lampe ou un ventilateur par exemple.

Pas de son

- ➔ Vérifiez le raccordement à l'amplificateur.
- ➔ Vérifiez le fonctionnement de l'amplificateur.

Ne peut pas lire.

- ➔ Chargez un disque avec la face gravée vers le bas.
- ➔ Si le disque est sale, nettoyez la surface du disque.
- ➔ Un disque vierge a été chargé. Mettez un disque préenregistré.
- ➔ Il peut ne pas être possible de relire certains disques CD-R/CD-RW disques. Essayez avec un autre disque.
- ➔ Vous ne pouvez pas relire un disque CD-R/CD-RW non finalisé. Veuillez finaliser un tel disque avec un enregistreur CD.

Le son saute.

- ➔ Placez le lecteur sur un support stable et évitez les vibrations et les chocs.
- ➔ Si le disque est sale, nettoyez la surface du disque.
- ➔ N'utilisez pas des disques rayés, endommagés ou gondolés.

Télécommande

La télécommande ne fonctionne pas.

- ➔ Si les batteries sont usées, remplacez-les.
- ➔ Sans dépasser la portée (5 m) de la télécommande, l'orientez vers la face avant de l'appareil.
- ➔ Enlevez tout objet pouvant faire obstacle entre la télécommande et l'appareil.
- ➔ Eteignez tout éclairage fluorescent à proximité de cet appareil.

MP3

Il n'y a pas de son même si vous avez appuyé sur la touche PLAY (▶).

- ➔ Il y a des formats que cet appareil ne peut pas lire.

Certains caractères inconnus sont affichés sur le panneau d'affichage.

- ➔ Cet appareil ne peut pas afficher correctement les symboles et les caractères grand format ou à deux octets (tels que les caractères japonais, chinois, etc.). Les noms des fichiers MP3 doivent être composés de caractères alphanumériques.

Si malgré ces indications, vous ne parvenez pas à faire fonctionner normalement l'appareil, débranchez le cordon d'alimentation du secteur et rebranchez-le.

Spécifications

Lecteur CD

Capteur	Laser à trois faisceaux
Convertisseur D-A	1-bit linéaire double
Filtre numérique	Suréchantillonnage x 4
Réponse en fréquence	20 Hz à 20 kHz \pm 2 dB
Distorsion harmonique totale	Inférieure à 0,02% (1 kHz)
Rapport signal/bruit (S/B)	Supérieur à 100 dB
Séparation entre canaux	Supérieur à 85 dB (1 kHz)
Sortie	Analogique: 2,1 Vrms (RCA) Numérique: COAXIAL/TOS OPTICAL

Générales

Alimentation	230 Vca, 50 Hz (Modèle européen) 120 Vca, 60 Hz (Modèle Etas-Unis/Canadal)
Consommation	12 W
Dimensions (L x H x P)	435 x 115 x 390 mm
Poids (net)	6,2 kg
Température de fonctionnement	+5 °C à +35 °C
Humidité	5% à 85% (sans condensation)
Température de stockage	-20 °C à +55 °C
Accessoire standard	Câble RCA x 1 Télécommande (RC-1122) x 1 Piles (AA) x 2 Manuel de l'utilisateur x 1 Carte de garantie

- Les caractéristiques et la présentation peuvent être modifiées sans avis préalable.
- Poids et dimensions sont approximatifs.
- Les illustrations peuvent légèrement différer des modèles de production.

Pour l'Europe

Mise au rebut de votre ancien appareil



1. Quand ce symbole de poubelle sur roues barré d'une croix est joint à un produit, cela signifie que ce produit est couvert par la Directive Européenne 2002/96/EC.
2. Tous les produits électriques et électroniques doivent être jetés séparément des ordures ménagères via des collecteurs désignés agréés par le gouvernement ou les autorités locales.
3. La gestion correcte de l'élimination de votre ancien appareil aide à prévenir les conséquences potentiellement négatives pour l'environnement et la santé humaine.
4. Pour des informations plus détaillées sur la mise au rebut de votre ancien appareil, veuillez contacter votre mairie, le service de traitement des ordures ou le magasin dans lequel vous avez acheté le produit.

Enhorabuena por la adquisición de un TEAC. Lea detenidamente este manual a fin de obtener el mejor rendimiento de esta unidad.

Antes de utilizar la unidad.	28
Discos.	29
Nombres de los controles	30
Control remoto.	31
Conexión	32
Reproducción	33
Repetición.	35
Reproducción al azar.	35
Reproducción programada	36
Verificación de introducciones.	37
Lectura de tiempo.	38
Solución de problemas	39
Especificaciones	39

PRECAUCIÓN

- No permita que ningún líquido se derrame o salpique este aparato.
- No coloque objetos que contengan líquidos, como jarrones, encima de este aparato.
- No instale este aparato confinado en un espacio reducido, como podría ser encastrado en una estantería o lugar similar.
- Este aparato recibe corriente nominal no operativa de la salida de corriente AC aun cuando su interruptor POWER esté en la posición OFF.
- El aparato debe estar colocado lo suficientemente cerca de la salida de corriente como para poder acceder al enchufe en cualquier momento.
- Conecte siempre los aparatos de clase **I** como este a salidas de corriente con toma de tierra.
- Las baterías (paquete de baterías o baterías instaladas) no se deben exponer al calor excesivo tal como sol, fuego o similares.

Léase antes de realizar ninguna operación

- La unidad puede calentarse durante su funcionamiento, por lo que habrá que dejar espacio suficiente alrededor para su ventilación.
- La tensión suministrada a la unidad deberá coincidir con el valor indicado en el panel posterior. En caso de duda, consulte a un electricista.
- Elija cuidadosamente el emplazamiento de la unidad. No coloque la unidad a la luz solar directa ni cerca de fuentes de calor. Evite también los lugares expuestos a vibraciones o a un exceso de suciedad, frío, calor o humedad.
- No coloque la unidad encima de un amplificador/receptor.
- No abra la carcasa de la unidad, ya que podrían dañarse los circuitos o producirse descargas eléctricas. Si entra algún cuerpo extraño en la unidad, póngase en contacto con su distribuidor o empresa de servicios.
- Cuando desconecte el cable de la toma mural, sostenga únicamente el conector y nunca el propio cable.
- Para mantener limpio el lector láser, no lo toque. Cierre siempre la tapa del compartimento de disco cuando no utilice la unidad.
- No intente limpiar la unidad con disolventes químicos, ya que podrían dañar el acabado. Utilice un paño limpio y seco.
- Conserve el manual en un lugar seguro para futuras consultas.

NO MUEVA LA UNIDAD DURANTE LA REPRODUCCIÓN

Durante la reproducción, el disco gira a gran velocidad. No levante ni mueva la unidad durante la reproducción. Podrían resultar dañados el disco o la unidad.

TRASLADO DE LA UNIDAD

Cuando traslade o embale la unidad, asegúrese de retirar el disco del compartimento. Si traslada la unidad con el disco insertado, podrían ocasionarse daños en el propio equipo.

Beware of condensation

When the unit (or a disc) is moved from a cold to a warm place, or used after a sudden temperature change, there is a danger of condensation; vapor in the air could condense on the internal mechanism, making correct operation impossible. To prevent this, or if this occurs, leave the unit for one or two hours with the power turned on. Then the unit will stabilize at the temperature of its surroundings.

Maintenance

If the surface of the unit gets dirty, wipe with a soft cloth or use diluted neutral cleaning liquid. Be sure to remove any fluid completely. Do not use thinner, benzine or alcohol as they may damage the surface of the unit.

Discos utilizables:

- CD-Audio convencionales con el logotipo COMPACT DISC DIGITAL AUDIO en la etiqueta:



- Discos CD-R y CD-RW con la sesión correctamente cerrada
- CD-MP3

Observación:

- Dependiendo de la calidad del disco o del estado de la grabación, algunos CD-R y CD-RW es posible que no puedan reproducirse.
- Los discos protegidos contra copia y otros que no se ajustan al estándar de CD es posible que no se reproduzcan correctamente en esta unidad. Si utiliza discos de éstos con la unidad, TEAC Corporation y sus filiales no asumen responsabilidades por las posibles consecuencias ni garantizan la calidad de la reproducción. Si tiene problemas con tales discos, póngase en contacto con sus fabricantes.
- Coloque el disco en la bandeja siempre con la cara de la etiqueta hacia arriba. (Los discos compactos sólo se graban y reproducen por una cara.)
- Para extraer un disco de su estuche, presione en el centro de la caja, levante el disco y sosténgalo con cuidado por los bordes.



Cómo retirar el disco



Cómo sostener el disco

- Si se ensucia el disco, limpie la superficie en sentido radial (del orificio central hacia fuera) con un paño suave y seco:



- No utilice nunca productos químicos, como aerosoles para vinilo, líquidos o aerosoles antiestáticos, bencina o aguarrás para limpiar los discos. Estos productos químicos ocasionarán daños irreparables en la superficie de plástico del disco.
- Los discos deberán devolverse a sus estuches después de usarlos. De lo contrario podrían ensuciarse o rayarse y provocar "saltos" del lector láser.
- No exponga los discos a la luz solar directa o a elevados niveles de temperatura o humedad durante periodos prolongados. La exposición prolongada a temperaturas elevadas deformará el disco.
- No reproduzca ningún disco que esté curvado, deformado o dañado. La reproducción de estos discos puede causar daños irreparables en los mecanismos de lectura.

- Los discos CD-R y CD-RW son más sensibles al calor y a los rayos ultravioleta que los CD normales. Convendrá guardarlos en un lugar donde no incida la luz solar directa, y alejados de fuentes de calor (radiadores, etc.) o dispositivos eléctricos que generen calor.
- No se recomiendan los discos CD-R y CD-RW imprimibles, ya que la cara de la etiqueta podría adherirse y dañar la unidad.
- No adhiera papeles ni láminas de protección a los discos, ni aplique ningún tipo de aerosol de revestimiento.
- Utilice un rotulador de punta blanda para escribir en el lado de la etiqueta. No emplee nunca bolígrafos ni lápices de punta dura, ya que podría dañar la cara grabada del disco.
- No utilice nunca estabilizadores. Los estabilizadores de CD existentes en el mercado producirán daños en los mecanismos y anomalías en su funcionamiento.
- No utilice discos de diseño irregular (octogonales, forma de corazón, tamaño tarjeta, etc.), ya que pueden dañar la unidad.

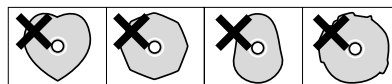

- Si tiene alguna duda sobre el cuidado y manipulación de un disco CD-R/RW, lea las instrucciones facilitadas con el disco o póngase directamente en contacto con el fabricante.

Archivos MP3

- Esta unidad puede reproducir archivos MP3 grabados en un disco CD-R, CD-RW.
- Los nombres de los archivos MP3 deben ser compuestos por caracteres alfanuméricos. Esta unidad no puede visualizar símbolos y caracteres de tamaño total o de byte doble (como caracteres japoneses, chinos, etc.) correctamente. De la misma manera, asegúrese de utilizar la extensión de archivo correcta (".mp3")
- Los archivos MP3 son del formato MPEG-1 Audio Layer 3, monofónicos o estereofónicos. Esta unidad puede reproducir archivos MP3 con una frecuencia de muestreo 44.1 kHz o 48 kHz, y una tasa de bits 320 kbps o inferior.
- El disco debe estar finalizado para que pueda reproducirse.
- El CD-ROM debe ser compatible con ISO 9660.
- Cuando hay más de 512 archivos (incluso carpetas) grabados en el disco, puede que la unidad no sea capaz de reproducirlos correctamente.
- Cuando se coloca un disco MP3, puede que leve varios minutos hasta que la unidad pueda iniciar la reproducción, dependiendo del número de archivos grabados o de la complejidad del árbol de carpetas.

Nombres de los controles

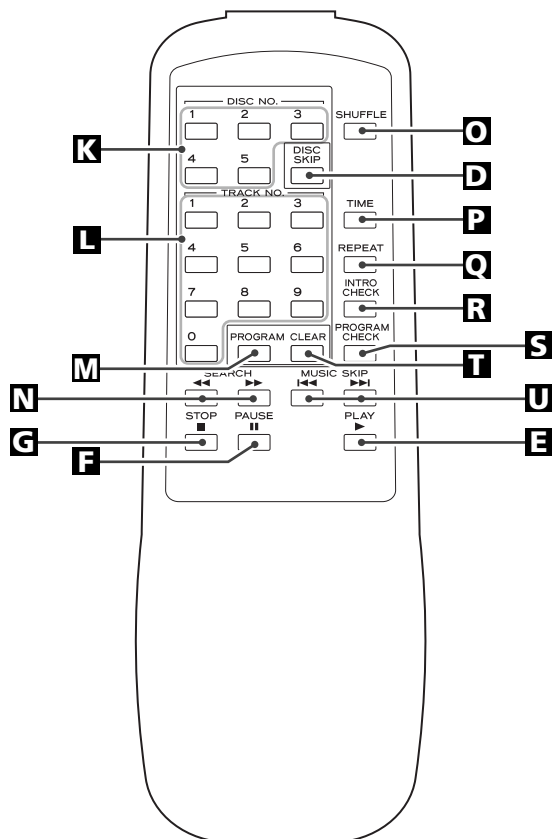
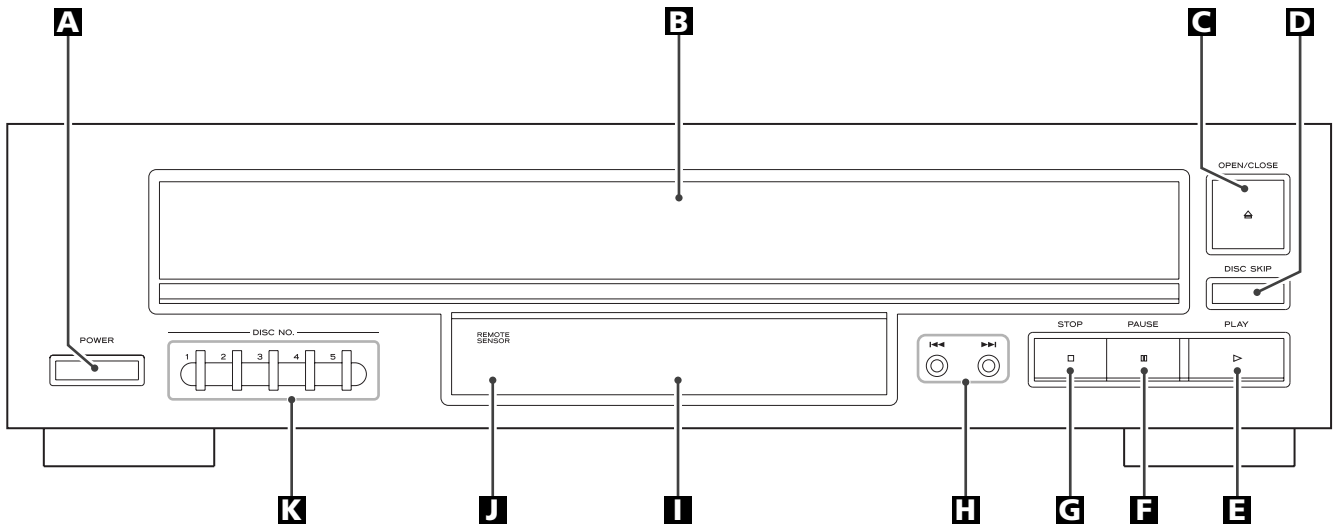

A POWER

Utilice este botón para encender o apagar el equipo.

El equipo suministra una energía no operativa nominal desde la toma de CA con su interruptor POWER en la posición OFF.

B Bandeja de disco

C OPEN/CLOSE

Utilice este botón para abrir y cerrar la bandeja de disco.

D DISC SKIP

Utilice estos botones para saltar discos.

E PLAY (▶)

Utilice este botón para dar comienzo a la reproducción.

F PAUSE (||)

Utilice este botón para activar una pausa en la reproducción.

G STOP (■)

Utilice este botón para detener la reproducción.

H Skip/Search buttons

Utilice estos botones para saltar o buscar pistas.

I Pantalla

J Sensor remoto

Cuando opere el control remoto, apúntelo hacia el sensor remoto.

K DISC NO.

Utilice estos botones para seleccionar los discos.

L TRACK NO.

Utilice estos botones para seleccionar un número de pista/archivo.

Por ejemplo, para seleccionar el número de pista/archivo 35, pulse "3" y "5".

M PROGRAM

Utilice este botón para activar el modo de programación. Una vez activado este modo, utilice este botón para introducir sus selecciones.

N SEARCH (◀◀/▶▶)

Durante la reproducción, utilice estos botones para buscar una parte que desee escuchar.

O SHUFFLE

Utilice este botón para activar la reproducción al azar.

P TIME

Durante la reproducción, utilice este botón para cambiar la visualización del tiempo.

Q REPEAT

Utilice este botón para seleccionar una opción de modos de repetición.

R INTRO CHECK

Utilice este botón para dar comienzo a la verificación de introducciones.

S PROGRAM CHECK

Utilice este botón para verificar el contenido programado.

T CLEAR

Utilice este botón para borrar un programa.

U SKIP (◀◀/▶▶)

Utilice estos botones para saltar pistas o archivos.

Control remoto

La unidad de control remoto suministrada le permite controlar el aparato a distancia.

Cuando opere con el control remoto, dirijalo hacia el sensor remoto en el panel frontal del aparato.

- Aunque se utilice la unidad dentro del margen de funcionamiento efectivo, es imposible el control a distancia si hay obstáculos entre el reproductor y el control remoto.
- Si se utiliza la unidad cerca de otros aparatos que generen rayos infrarrojos o si se emplean otros aparatos de control remoto por rayos infrarrojos cerca del reproductor, es posible que éste no funcione correctamente. Del mismo modo, es posible que los otros aparatos tampoco funcionen correctamente.

Instalación de las pilas

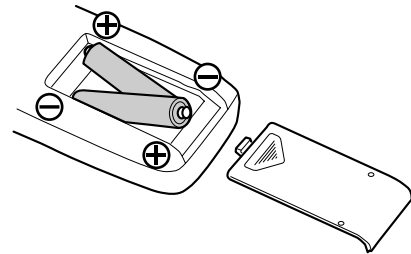

1. Abra la tapa del compartimento de las pilas.
2. Coloque dos pilas "AA". Asegúrese de que las pilas queden ubicadas con sus polos positivo ⊕ y negativo ⊖ correctamente posicionados.
3. Cierre la tapa hasta que se trabaje.

Cambio de pilas

Si nota que ha disminuido la distancia necesaria para un control correcto entre el control remoto y el reproductor, significa que las pilas están gastadas. En este caso, reemplácelas por nuevas.

Precauciones con las pilas

- Asegúrese de insertar las pilas con sus polaridades positiva ⊕ y negativa ⊖ correctas.
- Utilice el mismo tipo de pilas. Nunca utilice diferentes tipos de pilas juntas.
- Pueden utilizarse pilas recargables y no recargables. Refiérase a las precauciones en sus rótulos.
- Si no va a utilizar el control remoto por mucho tiempo (más de un mes), retire las pilas para evitar pérdidas. Si se produce pérdidas, limpie el líquido en el interior del compartimento y cambie las pilas por nuevas.
- No caliente ni desarme las pilas y nunca arroje pilas gastadas al fuego.

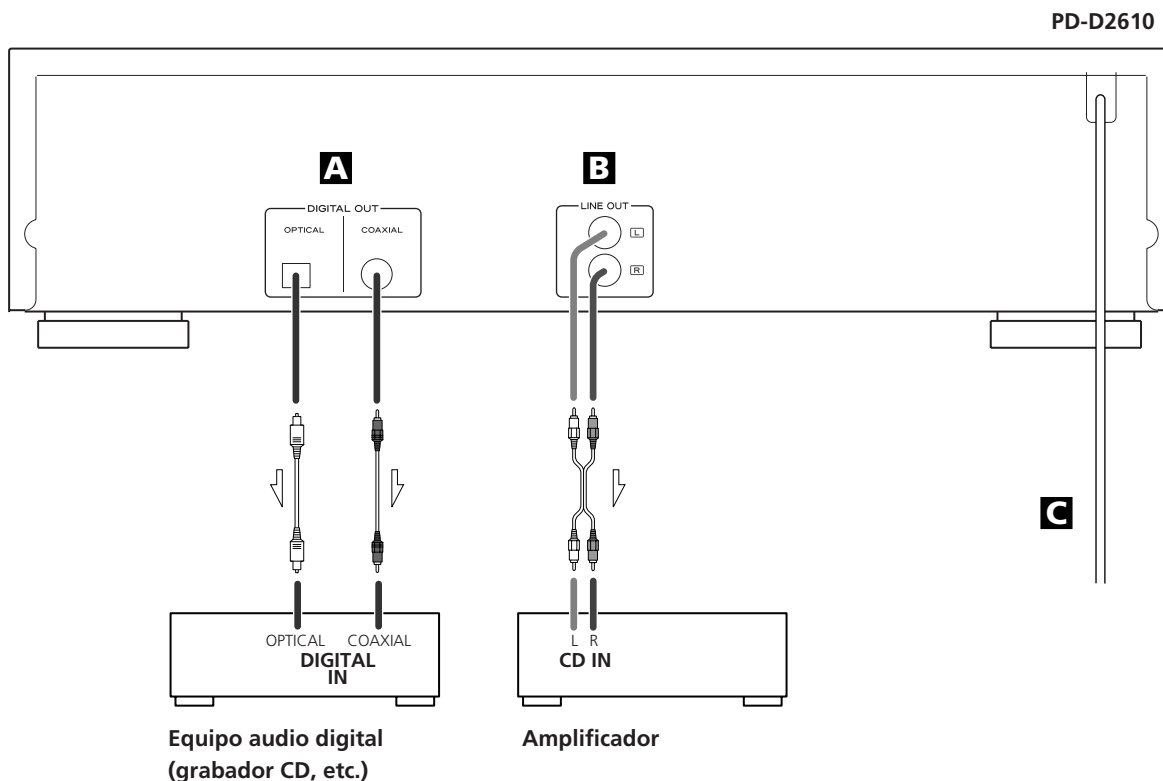

PRECAUCIÓN:

- Apague todos los equipos antes de realizar las conexiones.
- Lea las instrucciones de cada equipo que intenta utilizar con esta unidad.
- Asegúrese de insertar firmemente cada enchufe. Para evitar zumbidos y ruidos, evite poner los cables de conexión de señal en haz con el cable de alimentación de CA o cables de altavoz.

A Terminal DIGITAL OUT

Conecte la salida digital a la entrada correspondiente de un dispositivo digital (grabadora de CD, platina MD, etc.). Utilice un cable digital óptico o coaxial (de venta en comercios).

- Mantenga puesto el protector del terminal cuando no se esté utilizando.

B Salida de línea (LINE OUT)

La señal de audio analógico de 2 canales se envía a través de esta salida. Conecte este terminal a la entrada de CD del amplificador por medio de un cable RCA.

Asegúrese de conectar:

- Enchufe blanco → Enchufe blanco (L: canal izquierdo)
- Enchufe rojo → Enchufe rojo (R: canal derecho)

C Cable de alimentación (c.a.)

Una vez realizadas todas las conexiones restantes, conecte el cable de alimentación a la toma mural.

Asegúrese de conectar el cable de alimentación a una toma de red que suministre la tensión adecuada.

Al conectar o retirar el cable de alimentación, sostenga siempre la clavija.

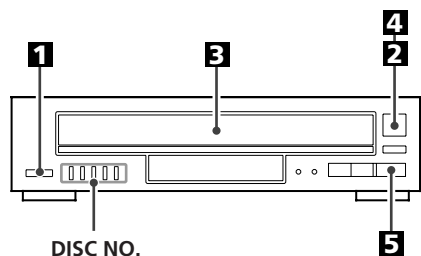

1 Pulse el botón POWER para encender la unidad.

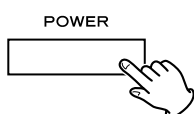

2 Pulse el botón OPEN/CLOSE (▲).

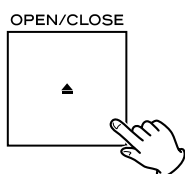

3 Deposite un disco en la bandeja con la cara de la etiqueta hacia arriba.

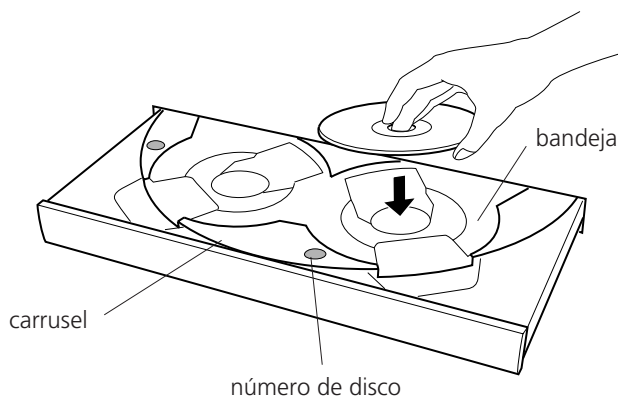

- No coloque nunca más de un disco en la bandeja.
- Pulse el botón DISC SKIP para acceder a una bandeja retirada.
- No toque el carrusel que rota
- El disco deberá quedar centrado en la bandeja. Si el disco no se inserta correctamente, la bandeja podría quedar bloqueada y no abrirse, por lo que conviene cargarlo debidamente centrado.
- No fuerce la bandeja durante las operaciones de apertura y cierre.

4 Pulse el botón OPEN/CLOSE (▲) para cerrar la bandeja.

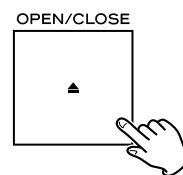

5 Pulse el botón PLAY (▶) para dar comienzo a la reproducción.

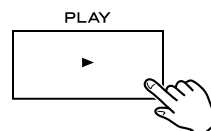

La unidad comienza a buscar un disco.
La reproducción comienza cuando se encuentra un disco.

- Si desea seleccionar otro disco, pulse el botón DISC SKIP o el botón DISC NO deseado.

(CD de audio)

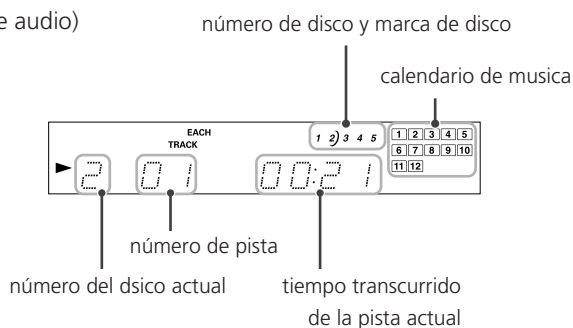

(Disco MP3)

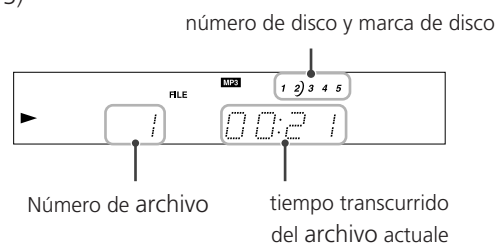

- Todos los totones e interruptores funcionan aun cuando la bandeja se están abriendo o se están cerrando.
- Cuando un disco se detecta en una bandeja, la marca de disco ") " se encenderá.
Cuando ningún disco no se detecta, el número de disco desaparece de la pantalla.
- Cuando se coloca un CD de audio, el calendario de musica se encenderá, indicando las pistas no todavía reproducidas. Si el disco contiene más de 14 pistas, los números 1-14 y el indicador OVER se iluminan en la pantalla.

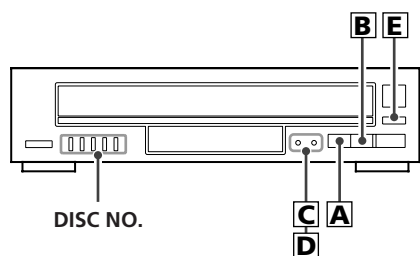

A Para detener la reproducción

Pulse el botón STOP (■) para detener la reproducción.

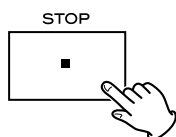

B Para interrumpir momentáneamente la reproducción (modo de pausa)

Pulse el botón PAUSE (||) durante la reproducción.

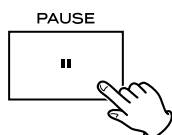

La reproducción se detiene en la posición actual, y el indicador PAUSE (||) se ilumina en la pantalla.

Para reanudar la reproducción, pulse el botón PLAY (▶) o el botón PAUSE (||).

C Para saltar a la pista o el archivo siguiente o anterior



Durante la reproducción, pulse el botón ◀◀/▶▶ repetidas veces hasta localizar la pista o el archivo deseada. La pista o el archivo seleccionada se reproducirá desde el principio.

Desde parada o pausa, pulse el botón ◀◀/▶▶ repetidas veces hasta que localice la pista o el archivo que desea oír. Pulse el botón PLAY para iniciar la reproducción desde la pista o el archivo seleccionada.

- Si pulsa el botón ◀◀ durante la reproducción de un CD, la pista o el archivo en curso se reproducirá desde el principio. Para retroceder hasta el principio de la pista o el archivo anterior, pulse dos veces el botón ◀◀.
- Cuando se pulse el botón ▶▶ durante la reproducción de la última pista de un disco, la primera pista del mismo disco será reproducida. Cuando se pulse el botón ◀◀ dos veces durante la reproducción de la primera pista de un disco, la última pista del mismo disco será reproducida.
- Durante la reproducción programada, se saltará a la pista o el archivo siguiente o anterior del programa.

D Búsqueda de un fragmento de la pista o el archivo

Durante la reproducción, mantenga pulsado SEARCH (◀◀ o ▶▶) y libérela cuando localice la parte que desea oír.

También puede utilizar los botones ◀◀ y ▶▶ del control remoto.

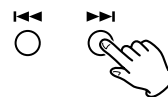

E Para seleccionar discos

Pulse el botón DISC SKIP repetidamente hasta que se ilumina en la pantalla el número de disco deseado, entonces pulse el botón PLAY (▶).

O bien pulse el botón DISC NO deseado. La pista seleccionada será reproducida automáticamente.

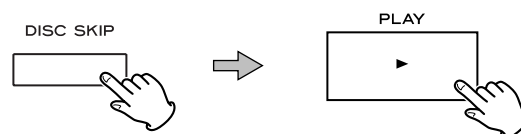

- Si se han programado algunas pistas, los botones DISC SKIP y DISC NO no funcionan.

F Reproducción directa

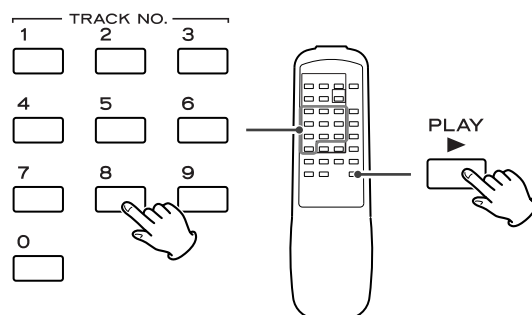

Con la unidad en modo de parada o durante la reproducción de un CD de audio, puede utilizar los botones del control remoto para seleccionar pistas o archivos.

Utilice los botones numéricos para seleccionar pistas o archivos, entonces pulse el botón PLAY (▶) para iniciar la reproducción desde la pista o el archivo seleccionado.

Por ejemplo, para seleccionar la pista o el archivo número 35, pulse "3", "5".

- La reproducción directa no funciona con los discos MP3. Utilice los botones SKIP (◀◀/▶▶) para seleccionar archivos.

Repetición

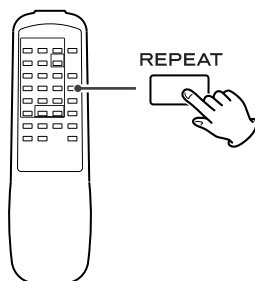

Cada vez que pulse el botón REPEAT, el modo cambiará en el siguiente orden:

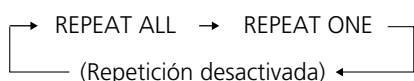

REPEAT ALL

Todas las pistas o todos los archivos de todos discos se reproducirán repetidamente.

REPEAT ONE

La pista o el archivo que esté reproduciéndose se reproducirá repetidamente. Si selecciona otra pista o otro archivo en el modo de repetición 1, la pista o el archivo que se ha seleccionado se reproducirá repetidamente.

- Si el botón REPEAT se pulsa durante la reproducción programada, el contenido programado se reproducirá repetidamente.
- Si los botones INTRO CHECK y REPEAT se pulsan, los primeros 10 segundos de las pistas o de los archivos se reproducirán repetidamente.
- Si los botones SHUFFLE y REPEAT se pulsan, el disco se reproducirá al azar. Cuando todas las pistas o todos los archivos del disco se han reproducido, el disco siguiente comenzará a ser reproducido. Todas las pistas o todos los archivos de todos los discos serán reproducidos así continuamente y aleatoriamente.
- Si los botones INTRO CHECK, REPEAT y SHUFFLE se pulsan, los primeros 10 segundos de las pistas o de los archivos serán reproducidos aleatoriamente. Cuando una vez las introducciones de un disco se hayan reproducido al azar, el disco siguiente comenzará a ser reproducido. Los primeros 10 segundos de todas las pistas o de todos los archivos de todos los discos serán reproducidos así continuamente y aleatoriamente.

Reproducción al azar

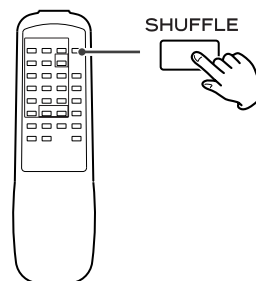

El modo de reproducción al azar se activa o se desactiva al pulsar el botón SHUFFLE.

El indicador SHUFFLE se ilumina cuando se activa el modo de reproducción al azar. En este modo, las pistas o los archivos de los discos se reproducirán aleatoriamente.

Cuando una vez se han reproducido todas las pistas o todos los archivos de un disco, el siguiente comenzará a ser reproducido.

- Si pulsa el botón ►► durante la reproducción al azar, la siguiente pista o el siguiente archivo se seleccionará y reproducirá al azar. Si pulsa el botón ◀◀, la pista o el archivo en curso se reproducirá desde el principio. En cualquier otros casos, una y la misma pista o uno y lo mismo archivo no puede ser reproducido de nuevo.
- Los botones numéricos no funcionan durante la reproducción al azar.
- El botón SHUFFLE no funciona si han programado algunas pistas o algunos archivos.
- Si los botones SHUFFLE y REPEAT se pulsan, el disco se reproducirá al azar. Cuando todas las pistas o todos los archivos del disco se han reproducido, el disco siguiente comenzará a ser reproducido. Todas las pistas o todos los archivos de todos los discos serán reproducidos así continuamente y aleatoriamente.
- Si los botones INTRO CHECK, REPEAT y SHUFFLE se pulsan, los primeros 10 segundos de las pistas o de los archivos serán reproducidos aleatoriamente. Cuando una vez las introducciones de un disco se hayan reproducido al azar, el disco siguiente comenzará a ser reproducido. Los primeros 10 segundos de todas las pistas o de todos los archivos de todos los discos serán reproducidos así continuamente y aleatoriamente.

Reproducción programada

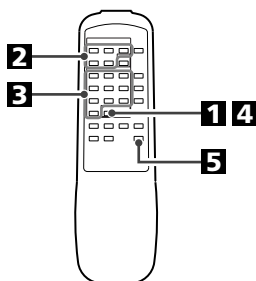

- Se pueden programar hasta 32 pistas/archivos en el orden deseado.
- El botón PROGRAM no funciona cuando está activado el modo de reproducción al azar.

1 Pulse el botón PROGRAM desde la posición de parada.



"PROGRAM" se ilumina en la pantalla.

2 Si desea seleccionar una pista o uno archivo de otro disco, pulse el botón DISC NO. correspondiente (1-5).

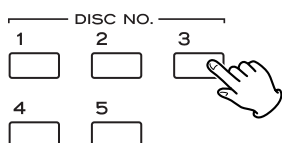

3 Utilice los botones numéricos para seleccionar una pista o un archivo.

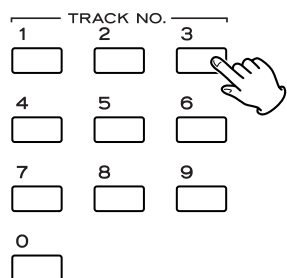

número de disco número de pista/archivo número de programa

Los botones SKIP (◀◀/▶▶) se pueden también utilizar para seleccionar pistas.

- Si la unidad todavía no ha detectado el contenido del disco, números con 3 dígitos no se pueden introducir con los botones numéricos. En este caso utiliza los botones SKIP (◀◀/▶▶).
- No puede también introducir números con excepción de éstos detectados como referidos a las pistas o a los archivos del disco.

- Antes de pulsar los botones numéricos, "A" está iluminado en vez de un número de pista o de archivo. Si se pulsa el botón PROGRAM sin primero pulsar los botones numéricos, el disco entero será programado como una sola pista.

4 Pulse el botón PROGRAM para introducir su selección.



Repita los pasos 2 a 4 para programar otras pistas o otros archivos.

- Si comete un error, pulse el botón CLEAR. El último número programado se eliminará de la lista.
- Se pueden programar hasta 32 pistas/archivos.

5 Una vez concluida la programación, pulse el botón PLAY para iniciar la reproducción del programa.



Cuando todas las pistas se han reproducido o si uno de los botones siguientes se pulsa, la reproducción programada se para:

STOP, OPEN/CLOSE

No obstante, el contenido programado no se pierde. Para seleccionar de nuevo la reproducción programada, pulse el botón PLAY.

- Si la unidad se apaga, el contenido programado será perdido.
- Durante la reproducción programada, los botones siguientes no funcionan:

SHUFFLE, DISC NO., DISC SKIP

Para comprobar el orden programado

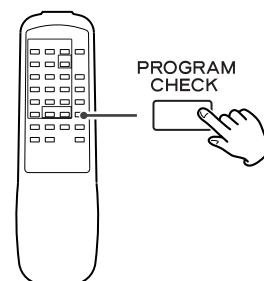

Desde la posición de parada, pulse el botón PROGRAM CHECK repetidas veces. En la pantalla aparecerán el número de pista/archivo y el número de programa.

Para agregar una pista o un archivo al programa

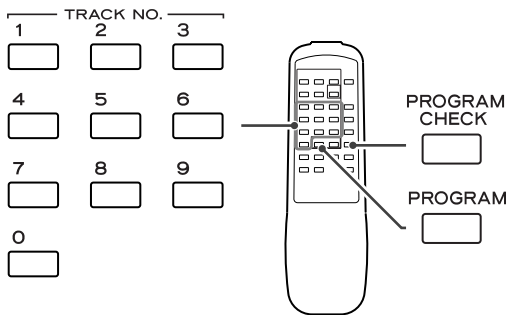

Si desea agregar una pista o un archivo al final del programa, pulse el botón PROGRAM CHECK repetidamente hasta que "A" se ilumina después del final del programa.

Pues utilice los botones numéricos para seleccionar una pista o un archivo y pulse el botón PROGRAM. La pista o el archivo ha sido programado.

- Si un disco entero ha sido programado, "A" se ilumina antes de alcanzar el final del programa.
- Si desea substituir una pista o un archivo una vez programado, pulse el botón PROGRAM CHECK repetidamente hasta que el número de programa que desea substituir aparezca en la pantalla. Pues selecciona una nueva pista o un nuevo archivo.

Para eliminar una pista o el archivo del programa

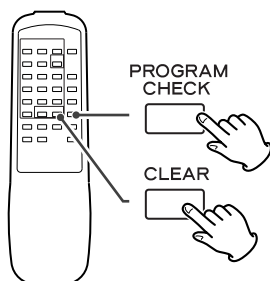

En el modo de parada, pulse el botón PROGRAM CHECK repetidamente hasta que el número del programa a eliminarse aparezca en la pantalla y, a continuación, pulse el botón CLEAR. Se elimina la pista o el archivo que se ha seleccionado del programa.

Para borrar el programa

En el modo de parada, mantenga pulsado el botón CLEAR por más de 2 segundos.

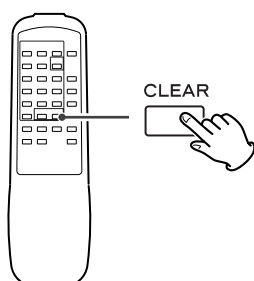

- Si la unidad se apaga, el contenido programado será perdido.

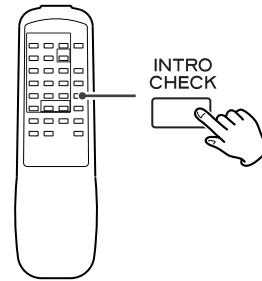

El modo de verificación de introducciones se activa o se desactiva al pulsar el botón INTRO CHECK.

El indicador INTRO se ilumina cuando se activa el modo de verificación de introducciones. En este modo se reproducirán los primeros 10 segundos de las pistas o de los archivos.

Cuando todas las pistas o todos los archivos han sido reproducido, la unidad se parará.

- Si los botones INTRO CHECK, REPEAT y SHUFFLE se pulsan, los primeros 10 segundos de las pistas o de los archivos serán reproducidos aleatoriamente. Cuando una vez las introducciones de un disco se hayan reproducido al azar, el disco siguiente comenzará a ser reproducido. Los primeros 10 segundos de todas las pistas o de todos los archivos de todos los discos serán reproducidos así continuamente y aleatoriamente.
- Si pulsa el botón INTRO CHECK durante la reproducción programada, los primeros 10 segundos de las pistas o de los archivos serán reproducidos en una orden programada.

Lectura de tiempo

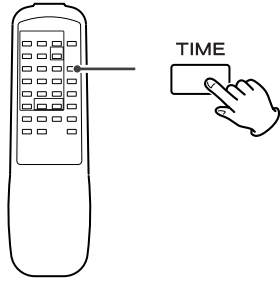

Cada vez que pulse el botón TIME durante la reproducción, la lectura cambiará en el siguiente orden::

Cuando se coloca un CD de audio:

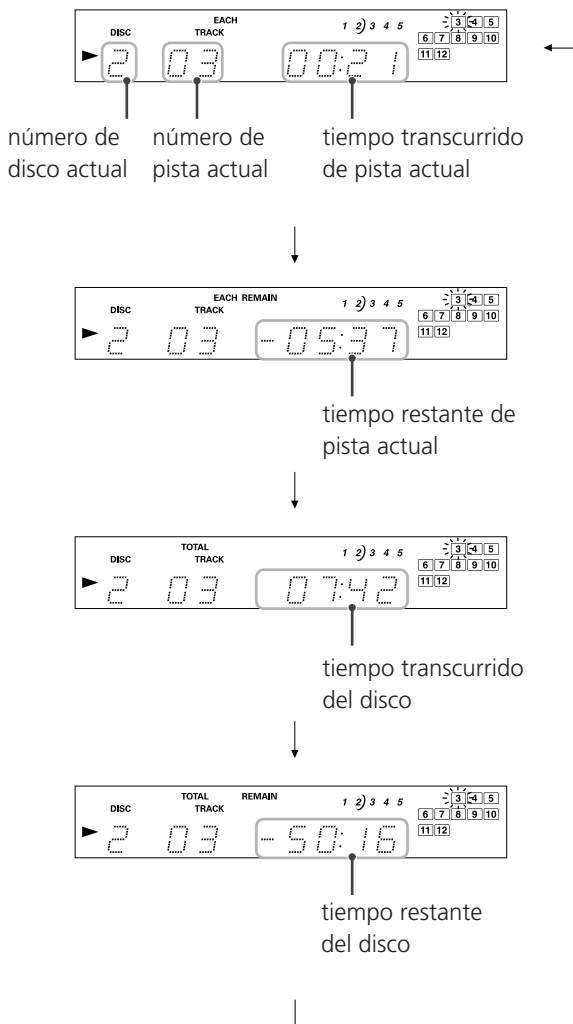

En el modo de parada:

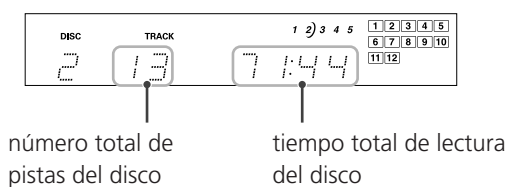

Cuando se coloca un disco MP3:

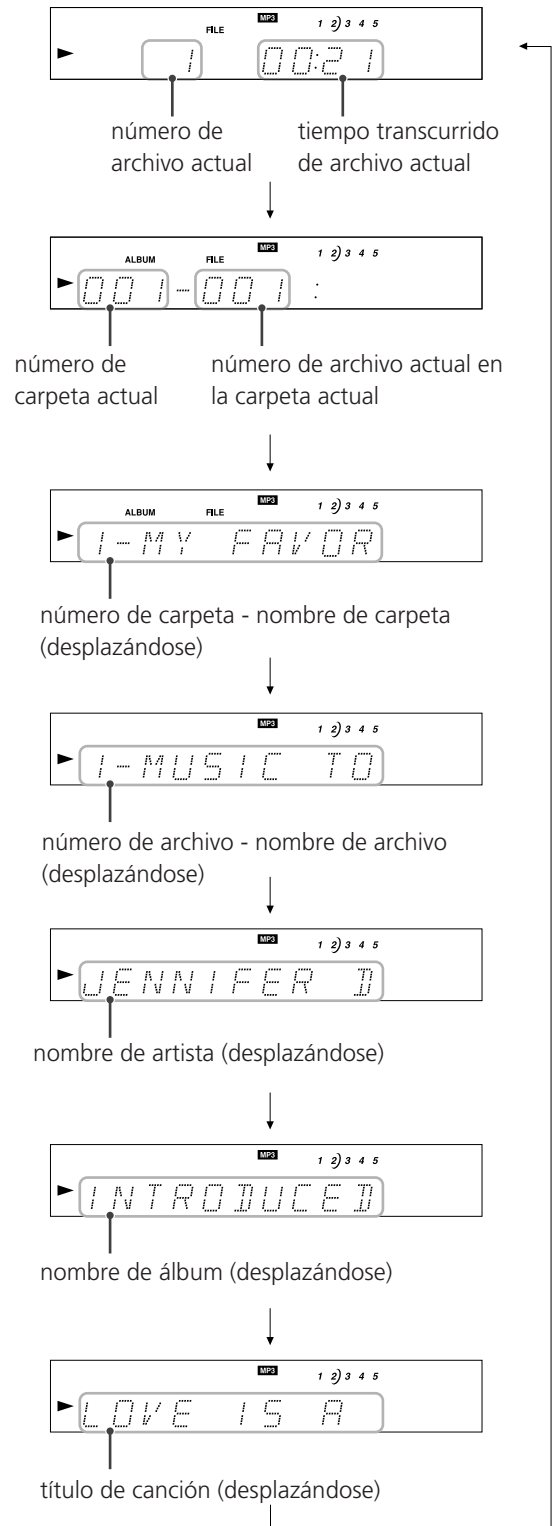

En el modo de parada:

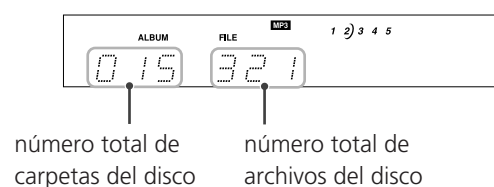

Solución de problemas

Si surge algún problema con la unidad, dedique unos instantes a revisar los siguientes puntos por si puede solucionar el problema sin necesidad de acudir al distribuidor o centro de servicio técnico TEAC.

En general

No hay corriente.

- ➔ Compruebe la conexión a la red. Compruebe que la fuente de c.a. no es una toma conmutada y que, si lo es, el interruptor no está activado. Compruebe que hay corriente en la toma de c.a. conectando otro aparato como una lámpara o un ventilador.

No hay sonido

- ➔ Compruebe la conexión del amplificador.
- ➔ Compruebe que el amplificador funciona correctamente.

Imposible activar la reproducción.

- ➔ Inserte el disco con la cara grabada hacia abajo.
- ➔ Si el disco está sucio, limpie su superficie.
- ➔ Puede haber insertado un disco vacío. Pruebe con uno pregrabado.
- ➔ Dependiendo del formato, etc., quizá no sea posible reproducir discos CD-R/CD-RW. Vuelva a intentarlo con otro disco.
- ➔ No se pueden reproducir discos CD-R/CD-RW que no tengan la sesión cerrada. Cierre la sesión del disco en una grabadora de CD e inténtelo de nuevo.

Intermitencias en el sonido.

- ➔ Coloque la unidad sobre una superficie estable, sin riesgos de vibraciones o impactos.
- ➔ Si el disco está sucio, limpie su superficie.
- ➔ No utilice discos rayados, dañados o deformados.

Control remoto

El control remoto no funciona.

- ➔ Si las pilas están agotadas, cámbielas.
- ➔ Emplee el control remoto sin sobrepasar la distancia indicada (5 m) y apunte al panel frontal.
- ➔ Retire los obstáculos situados entre el control remoto y el equipo.
- ➔ Si hay una luz fluorescente cerca del equipo, apáguela.

MP3

No se produce ningún sonido aún cuando se pulsa el botón PLAY (▶).

- ➔ No se pueden reproducir formatos de archivos no reproducibles.

Algunos caracteres desconocidos se visualizan en la pantalla.

- ➔ Esta unidad no puede visualizar símbolos y caracteres de tamaño total o de byte doble (como caracteres japoneses, chinos, etc.) correctamente. Los nombres de los archivos MP3 o WMA deben ser compuestos por caracteres alfanuméricos.

Si no se restablece el funcionamiento normal, desconecte el cable de alimentación de la toma y vuélvalo a conectar.

Especificaciones

Reproductor de CD

Captor	láser de 3 haces
Convertidor D-A	1 bit linear doble
Filtro digital	4 veces oversampling
Respuestas de frecuencia	20 Hz - 20 kHz \pm 2dB
Distorsión armónica total	Menos de 0,02% (1kHz)
Relación de señal a ruido (S/R)	Más de 100 dB
Separación de Canales	Más de 85 dB (1 kHz)
Salida	Analógica: 2,1 Vrms (RCA) Digital: COAXIAL/TOS OPTICAL

Generalidades

Requisitos de alimentación	230 V c.a., 50 Hz (modelo Europea) 120 V c.a., 60 Hz (modelo Estados Unidos/Canadá)
Consumo de energía	13 W
Dimensiones (A x Alt.x P)	435 x 115 x 390 mm
Peso (neto)	6,2 kg
Temperatura de operación	desde +5°C hasta +35°C
Humedad de operación	desde el 5% hasta el 85% (sin condensación)
Temperatura de almacenamiento	desde -20°C hasta +55°C
Accesorios estándar	Cable RCA x 1 Control remoto (RC-1122) x 1 Pilas (AA) x 2 Manual del usuario x 1 Tarjeta de garantía x 1

- El diseño y las especificaciones están sujetos a cambios sin previo aviso.
- El peso y dimensiones son aproximados.
- Las ilustraciones pueden diferir de los modelos de producción.

Sólo modelos europeos

Reciclaje de su producto viejo



1. Cuando se adjunta a un producto este símbolo tachado de un contenedor con ruedas, significa que el producto está cubierto por la Directiva Europea 2002/96/EC.
2. Todos los productos eléctricos y electrónicos se deben reciclar de un modo separado del sistema municipal de basura, a través de las instalaciones de recogida señaladas por el gobierno o las autoridades locales.
3. El reciclaje correcto de su producto viejo ayudará a prevenir las consecuencias negativas potenciales para el ambiente y la salud humana.
4. Para una información más detallada sobre el reciclaje de su producto viejo, contacte por favor con su ayuntamiento, servicio de basuras o la tienda en donde usted compró el producto.

TEAC

TEAC CORPORATION	3-7-3, Nakacho, Musashino-shi, Tokyo 180-8550, Japan Phone: (0422) 52-5081
TEAC AMERICA, INC.	7733 Telegraph Road, Montebello, California 90640 Phone: (323) 726-0303
TEAC CANADA LTD.	5939 Wallace Street, Mississauga, Ontario L4Z 1Z8, Canada Phone: (905) 890-8008
TEAC MEXICO, S.A. De C.V	Campesinos N°184, Colonia Granjas Esmeralda, Delegacion Iztapalapa, CP 09810, México DF Phone: (525) 581-5500
TEAC UK LIMITED	Unit 19 & 20, The Courtyards, Hatters Lane, Watford, Hertfordshire, WD18 8TE, U.K. Phone: (0845) 130-2511
TEAC EUROPE GmbH	Bahnstrasse 12, 65205 Wiesbaden-Erbenheim, Germany Phone: 0611-71580
TEAC AUSTRALIA PTY., LTD. A.B.N. 11 113 998 048	30 Tullamarine Park Road, Tullamarine, VIC 3043, Australia Phone: (03) 8336-6500

This appliance has a serial number located on the rear panel. Please record the model number and serial number and retain them for your records.

Model number _____ Serial number _____